



太陽光発電システム
総合カタログ

2026年3月

ひきだしたい、無限の太陽力。

太陽光発電は日本の主力電源です

エクソルは日本の未来のため

太陽光発電の長期安定稼働を支えます

ひきだしたい、無限の太陽力。

XSOL

エクソルは日本の「太陽光発電総合企業」です

2001年の設立以来「太陽光発電の総合企業」として全国で事業を展開しています。住宅用から産業用まであらゆる太陽光発電システムの設計、建設、稼働後のメンテナンスまで一貫して行うことができるワンストップソリューションで、太陽光発電所の長期安定稼働を実現します。

一般社団法人太陽光発電協会の理事会を務め、外務省のホームページにて「気候変動対策をリードする日本の企業」として紹介いただきました。また、資源エネルギー庁の要請により策定された、太陽光発電所の評価基準を定める「太陽光発電事業の評価ガイド」の策定委員会にも参画しました。

太陽光発電ひとすじ、培った技術と積み上げた実績

エクソルは、常にお客様にとって最適で最高品質の製品やサービスを追求し続けています。2025年5月時点には太陽電池モジュールの累計販売数で3.6GWを突破しました。また、産業用太陽光発電システムの施工件数は年間約1,100件（低圧約800件、高圧約300件）※、他社施工のシステムを含めたメンテナンス件数は年間約1,900件※と多くの実績と経験を積み上げ、お客様へのサービス向上へとつなげています。

※ 当社23～25期（2022年6月～2025年5月）の平均件数。メンテナンスには故障・修理対応を含む。

太陽電池モジュール 累計販売数	3.6GW 突破
システム施工	約1,100件/年
メンテナンス	約1,900件/年

会社概要

会社名	株式会社エクソル	認定・登録	特定建設業	国土交通大臣許可（特-4）第23701号
代表者	代表取締役社長 鈴木 伸一		電気工事業	経済産業大臣届出 第18020号
設立	2001年1月24日		建設コンサルタント業	国土交通大臣許可 建06第10161号
資本金	100百万円		宅地建物取引業	国土交通大臣許可（2）第8868号
			古物商	大阪府公安委員会許可 第621150163204号

沿革

2001年	グリーンテック販売株式会社を滋賀県大津市に設立
2005年	本社を京都市中京区に移転
2006年	資本金を30百万円に増資
2011年	「東日本大震災」被災者への緊急災害復興支援金贈呈
2013年	株式会社エクソルに社名変更 資本金を100百万円に増資
2014年	京都府福知山市に1.8MW自社太陽光発電所を設置
2015年	千葉県八街市に1.79MW自社太陽光発電所を設置
2019年	一般社団法人太陽光発電協会（JPEA）理事会社に就任
2020年	太陽電池モジュール累計販売数2GW突破
2022年	一般社団法人日本経済団体連合会（経団連）に加入 太陽光発電所格付け制度「XSOL SOLAR STAR 制度」開始
2023年	東芝エネルギーシステムズ株式会社から 住宅太陽光発電事業を承継 太陽電池モジュール累計販売数3GW突破 大阪・関西万博「大阪ヘルスケアパビリオン」に協賛
2024年	「令和6年能登半島地震」の被害に対する義援金を贈呈

保有資格

技術士	2級土木施工管理技士
測量士	第一種電気工事士
第三種電気主任技術者	第二種電気工事士
1級電気工事施工管理技士	一級建築士
2級電気工事施工管理技士	二級建築士
1級建築施工管理技士	2級機械保全技能士
2級建築施工管理技士	建設業経理事務士2級
1級土木施工管理技士	宅地建物取引士



ワンストップソリューションで進化を続けるエクソル

製品を理解した綿密な計画ができるから適切な工事ができる。適切な工事ができるから、最適なO&Mができる。最適なO&Mだから長期的な保証ができる、というように、それぞれの分野の蓄積が全体の品質向上に直結しています。



開発	環境や状況に即したオリジナル商品を開発・提供
計画	売電型や自家消費型などお客様の目的に合わせた提案
EPC	ローコストでもハイクオリティ 厳格な施工基準で長期安定稼働を実現
O&M	豊富なEPC実績に基づくきめ細やかなO&M
保証	独自のシステム保証や出力制御保証など業界に先駆けた保証制度を整備
管理	インフラファンドなど資産価値を守る発電所管理代行
AfterFIT	リサイクル、リプレース、リパワリングの3つのRで発電所をサポート

エクソルは、すべての屋根に 太陽光発電システムを設置することを目指します

いよいよ訪れる Post FIT の時代

「平成」から「令和」へ 美しい調和の時代への変革と共に
世界、そして日本にエネルギー革新が訪れようとしています。

電気は買うより創る、売るより使う方がおトク。

それがあたりまえの時代になってきました。

大きな発電所から電気を供給されるのではなく、それぞれが自分たちで創る。

国民負担もともなわず、大きな土地も必要とせず、そして送配電網の心配もない。

「PV100年構想」を実現させ、太陽光発電の「主力電源化」を実現させ、

すべての屋根への全棟搭載を可能に！

それがエクソルの提唱する「**ファイナライズ<完成>**」です。

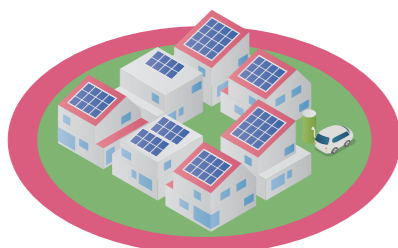

戸建住宅・集合住宅

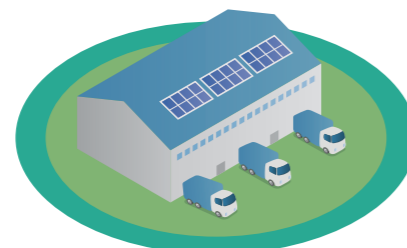

工場・倉庫・ビル



病院、公共施設など

P5	住宅用モジュール	<ul style="list-style-type: none"> — VOLTURBO — 低反射(防眩)太陽電池モジュール — N型太陽電池モジュール — 太陽電池モジュール仕様
P11	産業用モジュール	<ul style="list-style-type: none"> — N型単結晶太陽電池モジュール【軽量型】 — N型単結晶太陽電池モジュール — 太陽電池モジュール — 産業用 製品仕様一覧
P17	太陽光発電機器	<ul style="list-style-type: none"> — ハイブリッドパワーコンディショナハイブリッド蓄電システム — ハイブリッド蓄電システム—蓄電池システム — 製品仕様一覧(ハイブリッド蓄電システム)
P25	架台・その他	<ul style="list-style-type: none"> — NAI-X — X-3 — 陸屋根用アンカー固定架台 — 救電BOX — 耐雪アタッチメント
P35	住宅用ソリューション	<ul style="list-style-type: none"> — 停電レス救 — アライアンス(住宅) — ジャストコンパクト
P39	産業用ソリューション	<ul style="list-style-type: none"> — 自家消費(オンサイト) — 太陽光発電所開発・販売 — 電源開発関係 — 自治体向けソリューション — ソーラーカーポート
P49	セカンダリーソリューション	<ul style="list-style-type: none"> — セカンダリーソリューション — XSOL SOLAR STAR 制度 — XSOL SOLAR STAR 補償 — PCSリパワリング — 補強工法 — 発電所売買仲介
P61	工事	<ul style="list-style-type: none"> — エクソルのEPC(住宅) — エクソルのEPC(産業)
P65	メンテナンス	<ul style="list-style-type: none"> — XSOLメンテナンス
P67	XSOL保証制度	<ul style="list-style-type: none"> — XSOL保証・プレミアム保証 — XSOL蓄電池プレミアム保証 — XSOLパワコン単品延長保証 — XSOLシステム一式延長保証 — 産業用パワコン延長保証 — XSOL災害補償制度
P73	導入事例	

住宅用
産業用
太陽光発電機器
架台・その他
住宅用
産業用
ソリューション
セカンダリー
工事
メンテナンス
XSOL保証制度

狭い屋根面にも設置でき、 設置枚数が増やせる 高電圧マルチ・パフォーマンス・ モジュール

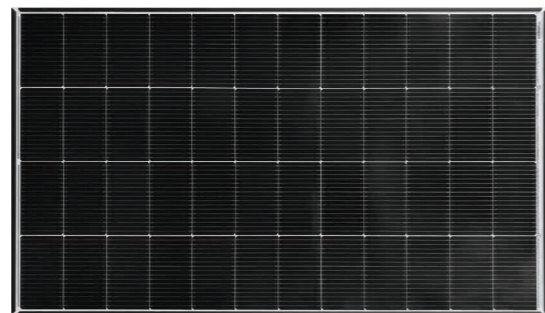

従来設置できなかった狭い屋根面にも設置が可能に。搭載量が増え、費用対効果がアップ

従来の住宅用太陽電池モジュールは動作電圧の都合上、同じ屋根面に4枚以上設置しなければパワーコンディショナが起動せず発電できませんでした。VOLTURBOは太陽電池セルをすべて直列に接続することで、開放電圧と動作電圧が2倍^{※1}になった製品です。これにより、最少2枚^{※2}からパワーコンディショナを起動できるので、少枚数での設置が可能です。

従来サイズの寄棟屋根の場合

パワーコンディショナに入力する起動電圧の不足が理由で、設置できなかった屋根面にも設置でき、搭載量がアップします。

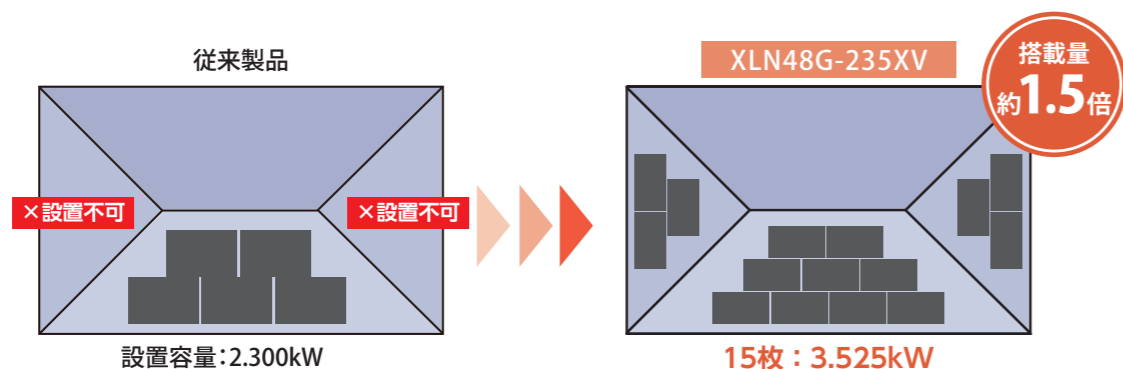

複雑な形の屋根など、屋根面が狭い場合

「VOLTURBO」なら狭小屋根や複雑な形の屋根などにも設置できるので、これまで太陽光発電システムを導入できなかった住宅にも導入できるようになります。

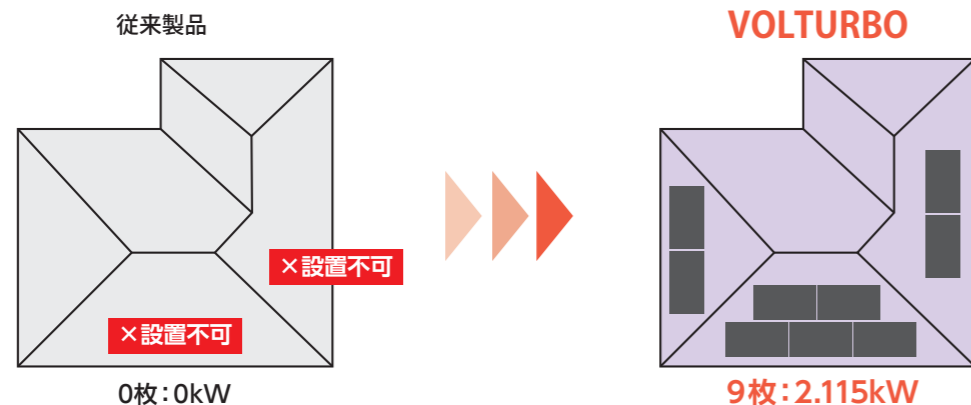

※1 電流は1/2になり、電力Wは同じです。

※2 使用するパワーコンディショナにより最少設置枚数が異なります。機種についてはお問い合わせください。 * 図はイメージです。

表面の汚れが流れ落ち、汚れがたまりにくい「水切り加工」を採用

住宅用の太陽電池モジュール製品は、フレームの角に「水切り加工」を採用。雨水とともに汚れを流れ落としやすくしているため、発電量の低下を軽減することができます。

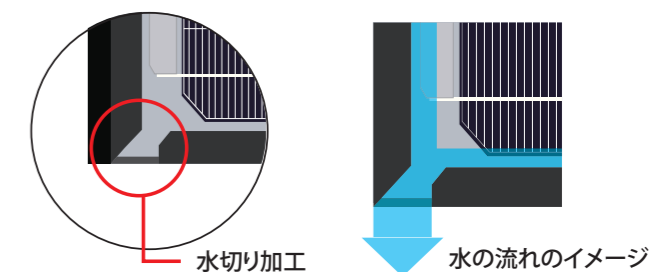

安心の長期製品・リニア出力保証

出力保証イメージ

製品保証 **25年**[※] 出力保証 **30年**リニア保証

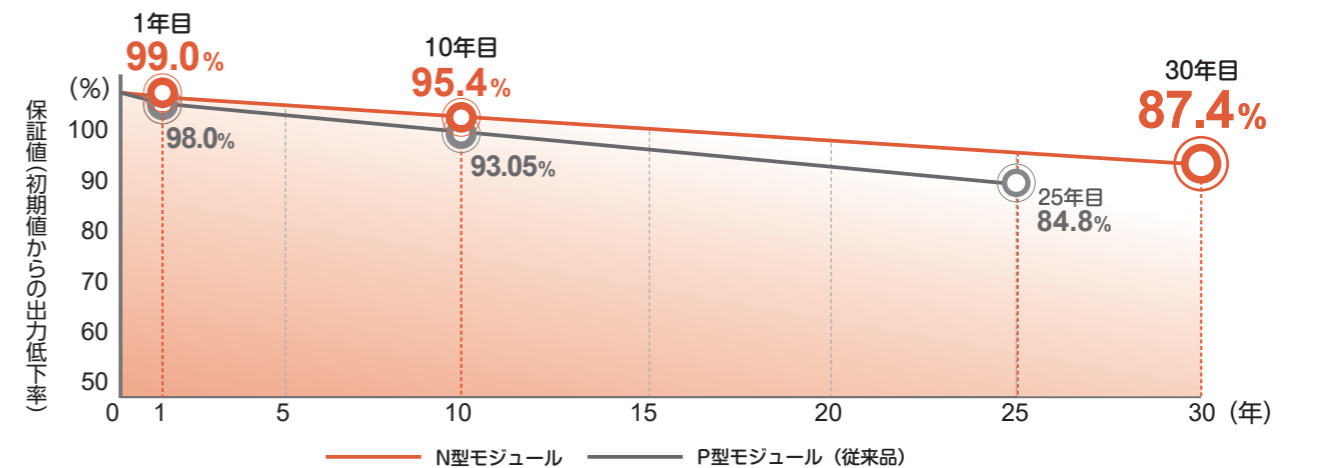

保証期間内のモジュール出力値が、当社の定めた規定を下回った場合は、その該当製品を保証の対象とし、代替モジュールのご提供などの補償*を行います。また、設置から25年の間に製造上の不具合が発生した場合、無償で修理または代替品のご提供、もしくは返金を行います。

* 補償内容は不具合判定の結果により異なります。不具合判定には、当社での出力測定が必要になります。

※XLN108-455X、XLN56-225SC、XLN108-435X、XLN56-235SCは製品保証15年です。

低反射（防眩）太陽電池モジュール

光害リスクなどが理由で太陽光発電システムの設置をあきらめていた都市部などの住宅屋根やコンビニの屋根、景観条例（将来的に国立公園内建物等含む）がある地域への設置が可能になります。また、東京都「【令和7年度】優れた機能性を有する太陽光発電システム」の認定を受けました。



「光の反射を極限まで抑えた」低反射（防眩）太陽電池モジュール



XLN108G-435XA

外形寸法:1722×1134×30mm

ガラス表面に高密度な凹凸加工を施すことで、優れた低反射性能を発揮。一般的な太陽電池モジュールと比べて反射光を分散・低減し、周囲への眩しさを抑えます。

さらに、両面ガラス構造を採用することで、耐久性と環境耐性を向上。湿気や紫外線などの影響を受けにくく、長期間にわたり安定した性能を維持します。フレームから細部に至るまでフルブラックを採用し、屋根との調和を追求した防眩性能と高い意匠性を両立した太陽電池モジュールです。

モジュール変換効率
22.3%
公称最大出力 **435W**

業界最高レベルの低反射 × VOLTURBOの性能を兼ね備えた次世代太陽電池モジュール

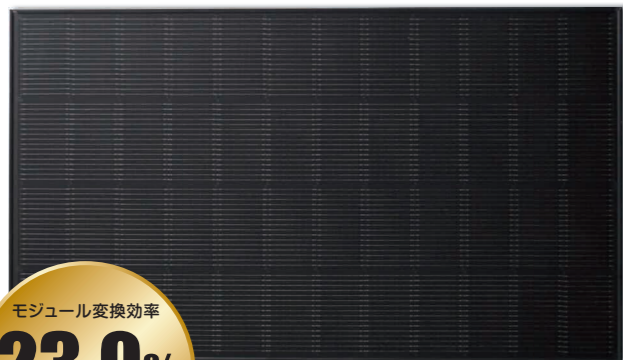

XLN48G-230XVA

外形寸法:1314×761×30mm

優れた低反射性能と、従来設置のできなかつた狭小屋根や複雑な形の屋根にも最少2枚から設置ができる、「VOLTURBO」の性能を兼ね備えた、太陽電池モジュールです。

モジュール変換効率
23.0%
公称最大出力 **230W**

*AG:Anti-Glare(日本語で“低反射”を意味します)

*ガラス表面に凹凸加工を施した低反射(防眩)太陽電池モジュールは、光の当たり具合によって灰色がかかった色味に見えます。これは、反射光を十分に分散しているための現象です。

*1 低反射(防眩)太陽電池モジュールは一般的な太陽電池モジュール(ARコート)より反射低減を行っておりますが、完全に反射光を無くすものではありません。

*2 「眩しさ」は周囲の環境、個人の感覚により異なります。

*3 北面設置の場合、発電量が低下します。北面設置に対する検討や周囲環境および近隣住民等への配慮を十分にしてください。発電量低下および反射光による不具合やトラブルは、一切の責任を負いません。なお、真北を0度として、±45度の範囲を北面とします。

光の反射を大幅カット！優れた低反射性能

一般的な太陽電池モジュール

AG加工
無し



一般的な太陽電池モジュールはARコートガラスを使用していますが、それだけでは、反射光を十分に低減することはできません。

低反射(防眩)太陽電池モジュール

AG加工
有り



低反射(防眩)太陽電池モジュールは、ガラス表面に高密度な凹凸を加工することで、反射光を分散させて眩しさを抑えます。

光の反射
(光沢度)
約 **90%**
カット

ガラス表面に加工した高密度な凹凸により、優れた低反射性能を発揮^{*1}し、反射光が分散・低減されるので眩しさを抑え^{*2}ます。

■ 光の反射（光沢度 60°）比較

名称	太陽電池モジュール		屋根材				
	低反射(防眩)	当社従来製品	平板瓦(黒)	スレート屋根(黒)	金属屋根(黒)	金属屋根(ガルバ素地シルバー)	金属屋根(半艶シルバー)
画像							
光沢度(60°)	1.8	18.8	9.2	2.3	5.5	28.3	14.7

※ ISO 2813 (JIS Z 8741に相当)の試験方法に準拠した光沢度測定結果

設置方位、設置環境条件の拡大

低反射の実現により、光の反射が周囲へ影響を与える可能性があるため従来設置が難しかった住宅密集地や、発電量が低下するとされる北面^{*3}などへの設置検討が可能となります。

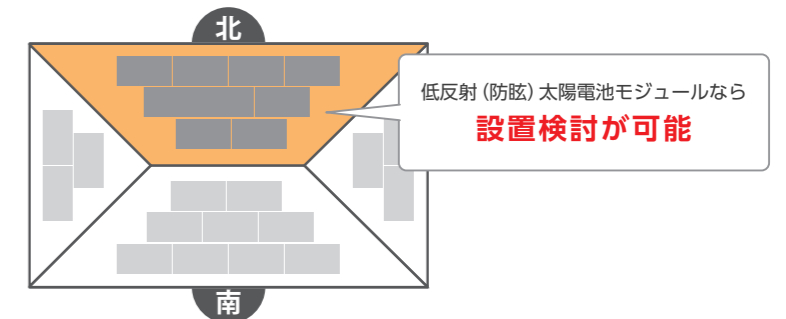

低反射(防眩)太陽電池モジュールなら
設置検討が可能

屋根と調和する美しいデザイン

一般的な太陽電池モジュール



低反射(防眩)太陽電池モジュール

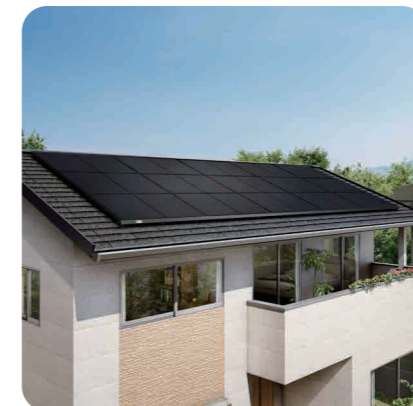

低反射(防眩)太陽電池モジュールは、バックシートやフレームを黒で統一することで屋根と調和し、美しい外観を実現します。また景観を妨げず光害の影響も軽減されるので、景観条例がある地域への設置が可能となります。

N型太陽電池モジュール

変換効率向上！
経済性に優れた次世代モジュール！

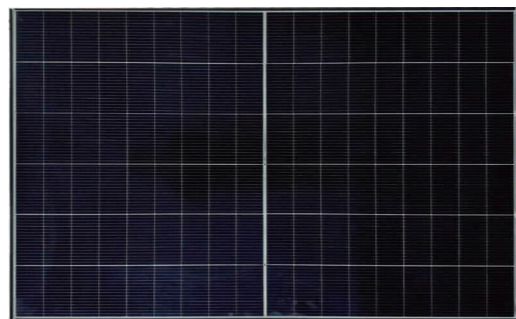

次世代N型TOPConセル採用

N型TOPConセルは、低照度時や高温環境下でも高い発電性能を発揮します。変換効率が高く年次劣化率が低いため、長期間にわたり安定した発電量を維持し、生涯発電量を最大化することで、優れた経済性を実現します。

両面ガラス構造の特長



優れた耐候性

表裏に強化ガラスを採用。風圧や熱割れに強く、過酷な気象条件下でも安定した性能を維持します。



高い耐腐食性能

ガラスでセルを密閉する構造により、水蒸気・塩害・酸・アルカリに強い設計。沿岸地域や高温多湿環境でも安定した発電を実現します。

高耐久・
長期安定設計

紫外線による劣化を抑制し、水蒸気の透過も低減することで、温度差や湿度変化といった過酷な環境下でも安定した品質を長期間維持します。

ハーフカット技術により総発電量を増加

「ハーフカットセル」は、従来のセルを半分にしたハーフカット技術により、セル内部の電気抵抗を低減し、抵抗熱発生による出力減少を抑制します。夏季などの高温時の変換効率の低減も抑えられるため、総発電量の増加につながります。

【イメージ図】

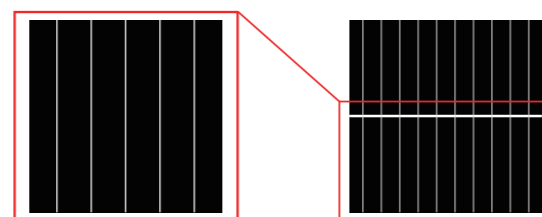

従来のセル

ハーフカットセル

安心の長期製品・リニア出力保証

保証期間内のモジュール出力値が、当社の定めた規定を下回った場合は、その該当製品を保証の対象とし、代替モジュールのご提供などの補償*を行います。また、設置から25年の間に製造上の不具合が発生した場合、無償で修理または代替品のご提供、もしくは返金を行います。

* 補償内容は不具合判定の結果により異なります。不具合判定には、当社での出力測定が必要になります。
* XLN108-455X、XLN56-2255C、XLN108-435X、XLN56-2355Cは製品保証15年です。

製品保証 **25年**[※]出力保証 **30年**リニア保証

製品仕様一覧

	新製品	新製品	新製品	新製品
品番	XLN108G-460X	XLN48G-235XV	XLN108G-435XA	XLN48G-230XVA
品名	—	VOLTURBO	—	—
イメージ				

■電気特性

標準試験条件 (STC) ^{※1}	公称最大出力	460W	235W	435W	230W
	モジュール変換効率 ^{※2}	23.6%	23.5%	22.3%	23.0%
	公称開放電圧	40.31V	36.20V	39.36V	36.01V
	公称短絡電流	14.34A	8.27A	14.19A	8.15A
	公称最大出力動作電圧	33.63V	30.32V	32.78V	30.13V
公称動作セル温度 (NOCT) ^{※3}	公称最大出力動作電流	13.68A	7.77A	13.28A	7.65A
	公称最大出力	349W	179W	330W	175W
	公称開放電圧	38.50V	34.80V	37.59V	34.60V
	公称短絡電流	11.57A	6.66A	11.45A	6.57A
	公称最大出力動作電圧	32.12V	29.10V	31.30V	28.90V
	公称最大出力動作電流	10.87A	6.15A	10.54A	6.06A

■温度特性

最大出力温度係数	-0.290%/°C	-0.290%/°C	-0.290%/°C	-0.290%/°C
開放電圧温度係数	-0.250%/°C	-0.250%/°C	-0.250%/°C	-0.250%/°C
短絡電流温度係数	0.046%/°C	0.046%/°C	0.046%/°C	0.046%/°C
公称動作セル温度 (NOCT)	43 ± 2°C	43 ± 2°C	43 ± 2°C	43 ± 2°C

■構造・使用環境・その他

外形寸法 (W × D × H)	1,722 × 1,134 × 30mm	1,314 × 761 × 30mm	1,722 × 1,134 × 30mm	1,314 × 761 × 30mm
質量	23.3kg	13.0kg	23.3kg	13.0kg
セルタイプ	N型単結晶 (ハーフカットセル)	N型単結晶 (ハーフカットセル)	N型単結晶 (ハーフカットセル)	N型単結晶 (ハーフカットセル)
フレーム (材質/色)	アルミ合金/ブラック	アルミ合金/ブラック	アルミ合金/ブラック	アルミ合金/ブラック
モジュール構造	受光面: ガラス/裏面: ガラス	受光面: ガラス/裏面: ガラス	受光面: ガラス/裏面: ガラス	受光面: ガラス/裏面: ガラス
水切り加工	○	○	○	○
表面カバー/裏面カバー	低反射熱処理ガラス	低反射熱処理ガラス	低反射熱処理ガラス (防眩型)	低反射熱処理ガラス (防眩型)
出力ケーブル	PVCC線 1,400mm	PVCC線 950mm	PVCC線 1,400mm	PVCC線 950mm
コネクタ	HEG/SHT製 PV-GZX1500	HT-SAAE製 PV-HT005-1	HT-SAAE製 PV-HT005-1	HT-SAAE製 PV-HT005-1
最大システム電圧	1,500V	1,000V	1,500V	1,000V
動作温度範囲	-40 ~ 85°C	-40 ~ 85°C	-40 ~ 85°C	-40 ~ 85°C
耐荷重	最大風圧荷重 ^{※4}	正圧 5,400Pa / 負圧 2,400Pa	正圧 5,400Pa / 負圧 2,400Pa	正圧 5,400Pa / 負圧 2,400Pa
	最大積雪荷重 ^{※4 ※5}	正圧 5,400Pa	正圧 5,400Pa	正圧 5,400Pa
認証	TÜV NORD	TÜV NORD	TÜV NORD	TÜV NORD
希望小売価格 (税込)	333,960円	170,610円	315,810円	166,980円

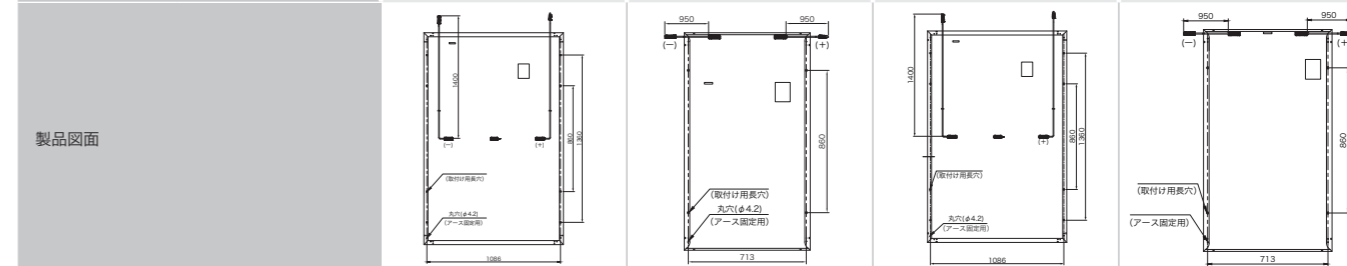

※1 表記の数値は、JIS C 61215-2で規定する AM1.5、放射照度 1000W/m²、モジュール温度 25°Cでの値です。※2 モジュール変換効率 (%) = モジュール公称最大出力 (W) ÷ モジュール総面積 (m²) × 放射照度 (W/m²) × 100で算出、小数点以下2桁目を四捨五入した値。※3 表記の数値は、周囲温度20°C、放射照度800W/m²、分光分布AM1.5全天日射標準太陽光、風速1m/sでの値です。※4 金具の取付位置など固定方法により荷重性能が異なります。荷重値は認証上の試験荷重になります。設計荷重 = 試験荷重 / 1.5 (安全率) で設計すること。※5 裏面からは積雪荷重が加わらないこと。
* 太陽電池モジュールの表面の色調が、製造および設置後の経年変化により個々の製品ごとに異なる場合がありますが、発電性能には影響なく、製品異常ではありません。* 上記の画像および製品図面はイメージです。

製品仕様一覧

品番	XLN108-455X	XLN56-235SC	XLN108-435X	XLN56-225SC
品名	—	VOLTURBO	—	—
イメージ				

■電気特性		XLN108-455X	XLN56-235SC	XLN108-435X	XLN56-225SC
標準試験条件 (STC) ※1	公称最大出力	455W	235W	435W	225W
	モジュール変換効率※2	23.3%	22.0%	22.3%	21.1%
	公称開放電圧	39.10V	39.80V	38.40V	39.50V
	公称短絡電流	14.61A	7.47A	14.31A	7.28A
	公称最大出力動作電圧	32.70V	33.50V	32.00V	33.20V
公称動作セル温度 (NOCT) ※3	公称最大出力動作電流	13.92A	7.03A	13.60A	6.79A
	公称最大出力	346W	179W	331W	171W
	公称開放電圧	37.50V	38.20V	36.90V	37.90V
	公称短絡電流	11.77A	6.02A	11.53A	5.87A
	公称最大出力動作電圧	31.40V	32.00V	30.70V	31.90V
公称最大出力動作電流	11.02A	5.56A	10.78A	5.36A	

■温度特性		XLN108-455X	XLN56-235SC	XLN108-435X	XLN56-225SC
最大出力温度係数		-0.310%/°C	-0.310%/°C	-0.310%/°C	-0.310%/°C
開放電圧温度係数		-0.250%/°C	-0.250%/°C	-0.250%/°C	-0.250%/°C
短絡電流温度係数		0.046%/°C	0.046%/°C	0.046%/°C	0.046%/°C
公称動作セル温度 (NOCT)		43 ± 2°C	43 ± 2°C	43 ± 2°C	43 ± 2°C

■構造・使用環境・その他		XLN108-455X	XLN56-235SC	XLN108-435X	XLN56-225SC
外形寸法 (W × D × H)		1,722 × 1,134 × 30mm	1,390 × 768 × 30mm	1,722 × 1,134 × 30mm	1,390 × 768 × 30mm
質量		22.0kg	11.5kg	22.0kg	11.5kg
セルタイプ		N型単結晶 (ハーフカットセル)	N型単結晶 (ハーフカットセル)	N型単結晶 (ハーフカットセル)	N型単結晶 (ハーフカットセル)
フレーム (材質/色)		アルミ合金/ブラック	アルミ合金/ブラック	アルミ合金/ブラック	アルミ合金/ブラック
モジュール構造		受光面:ガラス/裏面:バックシート	受光面:ガラス/裏面:バックシート	受光面:ガラス/裏面:バックシート	受光面:ガラス/裏面:バックシート
水切り加工		○	○	○	○
表面カバー/裏面カバー		低反射熱処理ガラス	低反射熱処理ガラス	低反射熱処理ガラス (防眩型)	低反射熱処理ガラス (防眩型)
出カケーブル		PVCC線 1,400mm	PVCC線 1,300mm	PVCC線 1,400mm	PVCC線 1,300mm
コネクタ		MC4互換	MC4互換	MC4互換	MC4互換
最大システム電圧		1,500V	1,500V	1,500V	1,500V
動作温度範囲		-40 ~ 85°C	-40 ~ 85°C	-40 ~ 85°C	-40 ~ 85°C
耐荷重	最大風圧荷重※4	正圧 5,400Pa / 負圧 2,400Pa	正圧 5,400Pa / 負圧 2,400Pa	正圧 5,400Pa / 負圧 2,400Pa	正圧 5,400Pa / 負圧 2,400Pa
	最大積雪荷重※4※5	正圧 5,400Pa	正圧 5,400Pa	正圧 5,400Pa	正圧 5,400Pa
認証		TÜV Rheinland	TÜV SÜD	TÜV Rheinland	TÜV SÜD
希望小売価格 (税込)		330,330円	170,610円	315,810円	163,350円

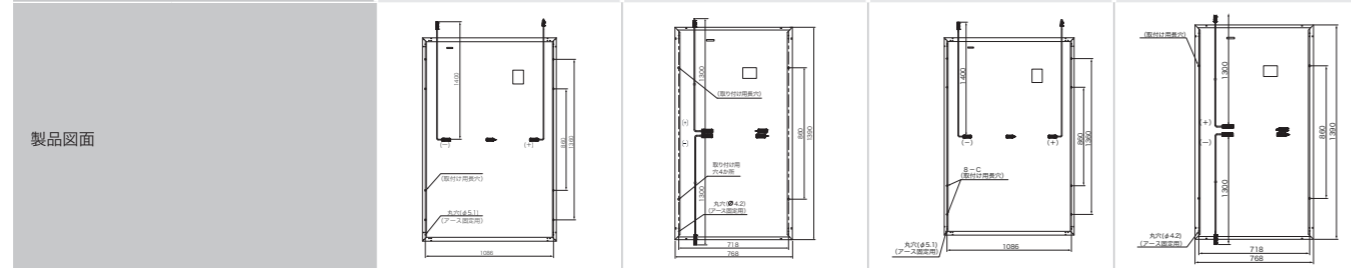

※1 表記の数値は、JIS C 61215-2で規定する AM1.5、放射照度 1000W/m²、モジュール温度 25°Cでの値です。※2 モジュール変換効率 (%) = モジュール公称最大出力 (W) ÷ モジュール総面積 (m²) × 放射照度 (W/m²) × 100で算出、小数点以下2桁目を四捨五入した値。 ※3 表記の数値は、周囲温度20°C、放射照度800W/m²、分光分布AM1.5全天日射基準太陽光、風速1m/sでの値です。※4 金具の取付位置など固定方法により荷重性能が異なります。荷重値は認証上の試験荷重になります。設計荷重 = 試験荷重 / 1.5 (安全率) で設計すること。 ※5 裏面からは積雪荷重が加わらないこと。
* 太陽電池モジュールの表面の色調が、製造および設置後の経年変化により個々の製品ごとに異なる場合がありますが、発電性能には影響なく、製品異常ではありません。 * 上記の画像および製品図面はイメージです。

N型太陽電池モジュール



変換効率向上！ 経済性に優れた次世代モジュール！

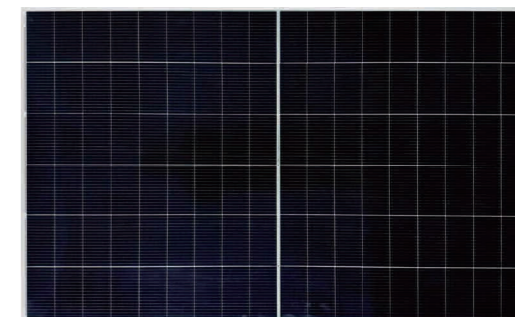

次世代N型TOPConセル採用

N型TOPConセルは、低照度時や高温環境下でも高い発電性能を発揮します。変換効率が高く年次劣化率が低いいため、長期間にわたり安定した発電量を維持し、生涯発電量を最大化することで、優れた経済性を実現します。

両面ガラス構造の特長



優れた耐候性

表裏に強化ガラスを採用。風圧や熱割れに強く、過酷な気象条件下でも安定した性能を維持します。



高い耐腐食性能

ガラスでセルを密閉する構造により、水蒸気・塩害・酸・アルカリに強い設計。沿岸地域や高温多湿環境でも安定した発電を実現します。



高耐久・
長期安定設計

紫外線による劣化を抑制し、水蒸気の透過も低減することで、温度差や湿度変化といった過酷な環境下でも安定した品質を長期間維持します。

ハーフカット技術により総発電量を増加

「ハーフカットセル」は、従来のセルを半分にしたハーフカット技術により、セル内部の電気抵抗を低減し、抵抗熱発生による出力減少を抑制します。夏季などの高温時の変換効率の低減も抑えられるため、総発電量の増加につながります。

【イメージ図】

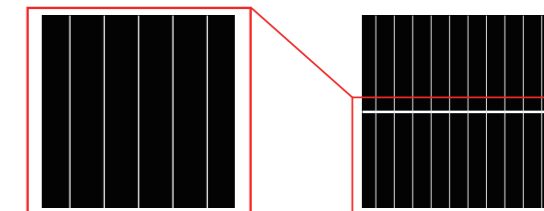

従来のセル

ハーフカットセル

手厚い保証で、長期の太陽光発電事業を支えます

保証期間内のモジュール出力値が、当社の定めた規定を下回った場合は、その該当製品を保証の対象とし、代替モジュールのご提供などの補償*を行います。また、設置から25年の間に製造上の不具合が発生した場合、無償で修理または代替品のご提供、もしくは返金を行います。

製品保証 **25年**※6

出力保証 **30年**リニア保証

* 太陽電池モジュールの表面の色調が、製造および設置後の経年変化により個々の製品ごとに異なる場合がありますが、発電性能には影響なく、製品異常ではありません。
* 上記の画像および製品図面はイメージです。

※6 XLN108-460S、XLN120-505Sは製品保証15年です。

N型太陽電池モジュール【軽量型】



屋根の負担を減らし、
従来は設置できなかった建物にも
設置できるように！



軽量化により、屋根設置への幅が広がる

エクソルの軽量型太陽電池モジュールは、同サイズの従来品より約26%軽量化した太陽電池モジュールです。倉庫や工場など、建設した段階では太陽電池モジュールを設置することを想定していなかった建物や、鉄骨造の建物にも太陽電池モジュールを載せることができるようになります。

例：設置容量 50.5kWの場合

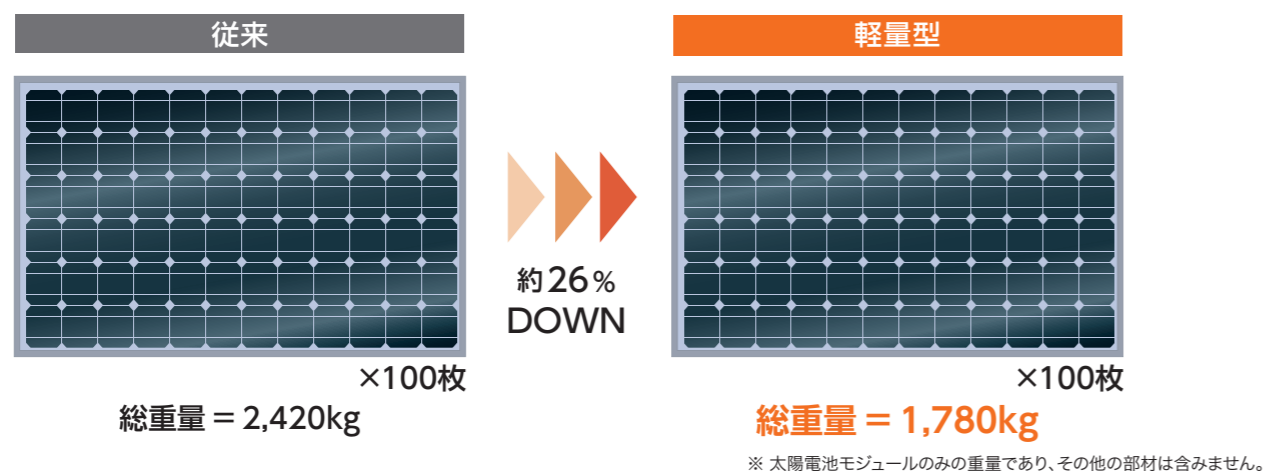

表面の汚れが流れ落ち、汚れがたまりにくい「水切り加工」を採用

フレームの角に「水切り加工」を採用。雨水とともに汚れを流れ落としやすくしているので、発電量の低下を軽減することができます。

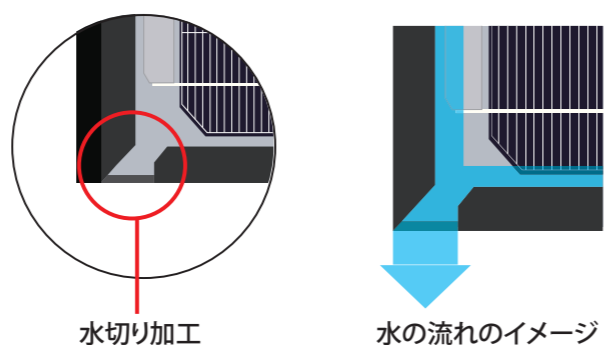

次世代N型TOPConセル採用

N型TOPConセルは、低照度時や高温環境下でも高い発電性能を発揮します。変換効率が高く年次劣化率が低いため、長期間にわたり安定した発電量を維持し、生涯発電量を最大化することで、優れた経済性を実現します。

ハーフカット技術により総発電量を増加

「ハーフカットセル」は、従来のセルを半分に切ったハーフカット技術により、セル内部の電気抵抗を低減し、抵抗熱発生による出力減少を抑制します。夏季などの高温時の変換効率の低減も抑えられるため、総発電量の増加につながります。

【イメージ図】

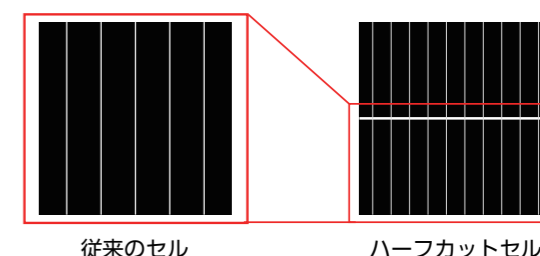

手厚い保証で、長期の太陽光発電事業を支えます

出力保証イメージ

製品保証 15年 出力保証 30年リニア保証

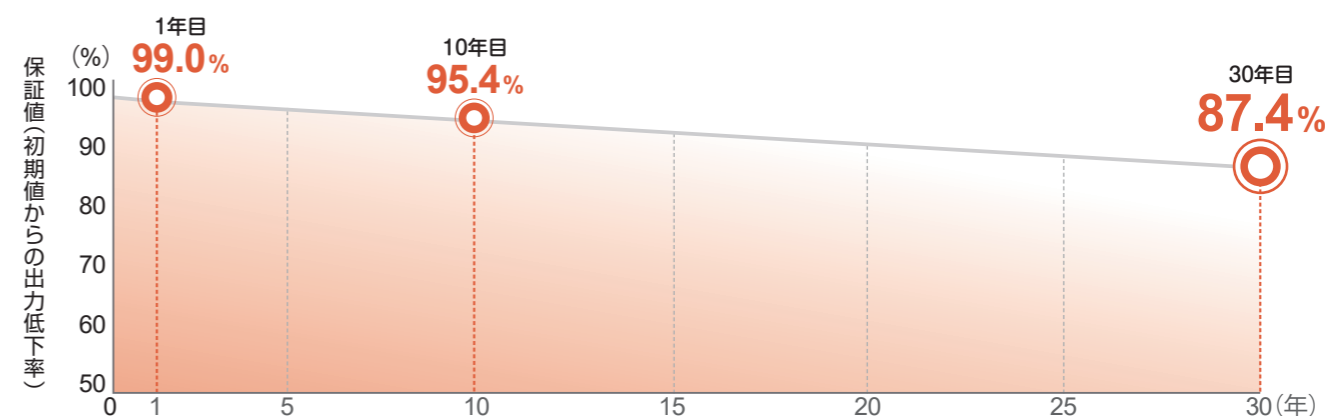

保証期間内のモジュール出力値が、当社の定めた規定を下回った場合は、その該当製品を保証の対象とし、代替モジュールのご提供などの補償を行います。

また、設置から15年の間に製造上の不具合が発生した場合、無償で修理または代替品のご提供、もしくは返金を行います。

* 補償内容は、不具合判定の結果により異なります。不具合判定には、当社での出力測定が必要になります。

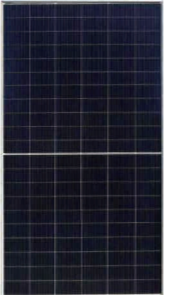
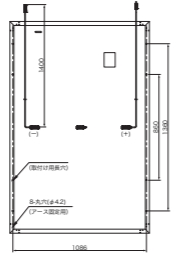
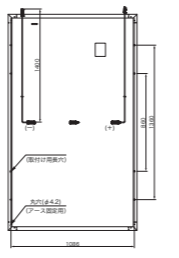

製品仕様一覧

品番	新製品		
	XLN108G-460X	XLN120G-510X	
イメージ			
■電気特性			
標準試験条件 (STC) ※1	公称最大出力	460W	510W
	モジュール変換効率※2	23.6%	23.6%
	公称開放電圧	40.31V	44.74V
	公称短絡電流	14.34A	14.33A
	公称最大出力動作電圧	33.63V	37.38V
公称動作セル温度 (NOCT) ※3	公称最大出力動作電流	13.68A	13.65A
	公称最大出力	349W	387W
	公称開放電圧	38.50V	42.73V
	公称短絡電流	11.57A	11.56A
■温度特性	公称最大出力動作電圧	32.12V	35.70V
	公称最大出力動作電流	10.87A	10.84A
	最大出力温度係数	-0.290%/°C	-0.290%/°C
	開放電圧温度係数	-0.250%/°C	-0.250%/°C
短絡電流温度係数	0.046%/°C	0.046%/°C	
公称動作セル温度 (NOCT)	43 ± 2°C	43 ± 2°C	
■構造・使用環境・その他			
外形寸法 (W × D × H)	1,722 × 1,134 × 30mm	1,903 × 1,134 × 30mm	
質量	23.3kg	25.7kg	
セルタイプ	N型単結晶 (ハーフカットセル)	N型単結晶 (ハーフカットセル)	
フレーム (材質/色)	アルミ合金/シルバー	アルミ合金/シルバー	
モジュール構造	受光面: ガラス/裏面: ガラス	受光面: ガラス/裏面: ガラス	
水切り加工	—	○	
表面カバー/裏面カバー	低反射熱処理ガラス	低反射熱処理ガラス	
出力ケーブル	PVCC線 1,400mm	PVCC線 1,400mm	
コネクタ	HEG/SHT製 PV-GZX1500	HEG/SHT製 PV-GZX1500	
最大システム電圧	1,500V	1,500V	
動作温度範囲	-40 ~ 85°C	-40 ~ 85°C	
耐荷重	最大風圧荷重※4	正圧 5,400Pa / 負圧 2,400Pa	正圧 5,400Pa / 負圧 2,400Pa
	最大積雪荷重※4※5	正圧 5,400Pa	正圧 5,400Pa
認証	TÜV NORD	TÜV NORD	
希望小売価格 (税込)	333,960円	370,260円	
製品図面			

* 太陽電池モジュールの表面の色調が、製造および設置後の経年変化により個々の製品ごとに異なる場合がありますが、発電性能には影響なく、製品異常ではありません。

* 上記の画像および製品図面はイメージです。

※1 表記の数値は、JIS C 61215-2で規定する AM1.5、放射照度 1000W/m²、モジュール温度 25°Cでの値です。

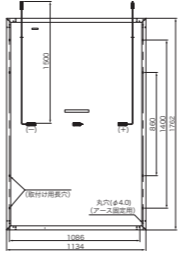
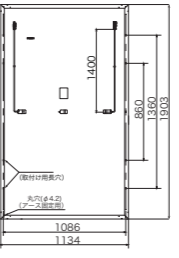
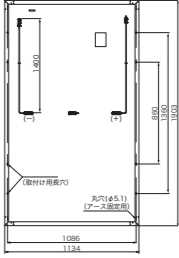
品番	新製品			
	XLN108-460S	XLN120-505S【軽量型】	XLN120-505S	
イメージ				
■電気特性				
標準試験条件 (STC) ※1	公称最大出力	460W	505W	505W
	モジュール変換効率※2	23.0%	23.4%	23.4%
	公称開放電圧	39.70V	43.50V	43.50V
	公称短絡電流	14.64A	14.71A	14.71A
	公称最大出力動作電圧	33.17V	36.60V	36.60V
公称動作セル温度 (NOCT) ※3	公称最大出力動作電流	13.87A	13.81A	13.81A
	公称最大出力	348W	384W	384W
	公称開放電圧	37.57V	41.80V	41.80V
	公称短絡電流	11.71A	11.85A	11.85A
■温度特性	公称最大出力動作電圧	31.38V	35.10V	35.10V
	公称最大出力動作電流	11.10A	10.94A	10.94A
	最大出力温度係数	-0.290%/°C	-0.310%/°C	-0.310%/°C
	開放電圧温度係数	-0.250%/°C	-0.250%/°C	-0.250%/°C
短絡電流温度係数	0.045%/°C	0.046%/°C	0.046%/°C	
公称動作セル温度 (NOCT)	45 ± 2°C	45 ± 2°C	43 ± 2°C	
■構造・使用環境・その他				
外形寸法 (W × D × H)	1,762 × 1,134 × 30mm	1,903 × 1,134 × 35mm	1,903 × 1,134 × 30mm	
質量	20.0kg	17.8kg	24.2kg	
セルタイプ	N型単結晶 (ハーフカットセル)	N型単結晶 (ハーフカットセル)	N型単結晶 (ハーフカットセル)	
フレーム (材質/色)	アルミ合金/シルバー	アルミ合金/シルバー	アルミ合金/シルバー	
モジュール構造	受光面: ガラス/裏面: バックシート	受光面: ガラス/裏面: バックシート	受光面: ガラス/裏面: バックシート	
水切り加工	—	○	○	
表面カバー/裏面カバー	低反射熱処理ガラス	低反射熱処理ガラス	低反射熱処理ガラス	
出力ケーブル	PVCC線 1,500mm	PVCC線 1,400mm	PVCC線 1,400mm	
コネクタ	MC4互換	MC4互換	MC4互換	
最大システム電圧	1,500V	1,500V	1,500V	
動作温度範囲	-40 ~ 85°C	-40 ~ 85°C	-40 ~ 85°C	
耐荷重	最大風圧荷重※4	正圧 5,400Pa / 負圧 2,400Pa	正圧 2,400Pa / 負圧 2,400Pa	正圧 5,400Pa / 負圧 2,400Pa
	最大積雪荷重※4※5	正圧 5,400Pa	正圧 2,400Pa	正圧 5,400Pa
認証	TÜV NORD	TÜV Rheinland	TÜV Rheinland	
希望小売価格 (税込)	333,960円	366,630円	366,630円	
製品図面				

※2 モジュール変換効率(%) = モジュール公称最大出力(W) ÷ モジュール総面積(m²) × 放射照度(W/m²) × 100で算出。小数点以下2桁目を四捨五入した値。

※3 表記の数値は、周囲温度20°C、放射照度800W/m²、分光分布AM1.5全天日射基準太陽光、風速1m/sでの値です。

※4 金具の取付位置など固定方法により荷重性能が異なります。荷重値は認証上の試験荷重になります。設計荷重 = 試験荷重 / 1.5 (安全率) で設計すること。

※5 裏面からは積雪荷重が加わらないこと。

ハイブリッド蓄電システム

AI最適制御とAFCI機能を搭載した、次世代ハイブリッドパワーコンディショナ、最大9.9kWの自立運転を実現

ハイブリッドパワーコンディショナ

業界最小・最軽量水準。省スペースで設置できます。コンパクトでスタイリッシュなデザインのため、屋外に設置してもご自宅の外観にもマッチします。



ハイブリッドパワーコンディショナ
4.95K-LB0-NH-XSOL **LBO**
変換効率 97.1%



ハイブリッドパワーコンディショナ
4.95KTL-JPL1-XSOL **JPL1** 在庫僅少品
変換効率 97.0%

AI最適制御機能で、手軽に最適なエネルギー管理が可能になります

LBO

AIエネルギー管理アシスタント「EMMA[※]」は、地域の気象情報や過去の運転データなどを元に発電量と消費電力を予測し、さらに機器構成、蓄電池残量などの情報を元に最適なタイミングで充放電します。手動での設定変更なく、AIが自動的に最適な設定を行います。

また「FusionSolarアプリ」を利用することにより、最適設定・最適制御の効果を、手元で簡単に確認することができます。

※ 4.95KTL-JPL1-XSOLは申請制となっております。詳細は担当営業にお問合せください。
※ 4.95K-LB0-NH-XSOLでEMMAを使用する場合は、招待コードが必要となります。詳細は担当営業にお問合せください。
※ 提供可能な機能・サービス仕様は、予告なく変更される場合があります。最新情報は担当営業までご確認ください。

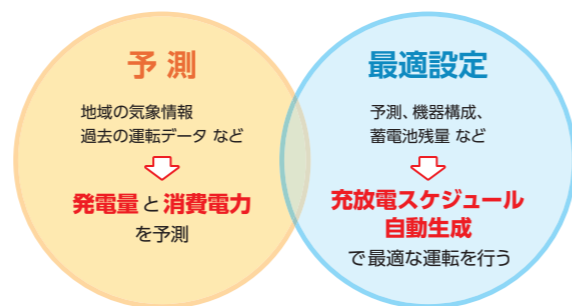

業界初！2台並列による自立運転で最大9.9kWの出力を実現

LBO

従来製品（4.95KTL-JPL1-XSOL）は2台併設の場合、自立運転時に1つの自動切替盤へ接続できるのは1台のみでした。4.95K-LB0-NH-XSOLは2台並列に自立運転の接続が可能となり、最大9.9kW出力することができます。

※ 4.95KTL-JPL1-XSOLと4.95K-LB0-NH-XSOLの併用はできません。

最小・最軽量クラスのコンパクトサイズ！さらに周辺機器内蔵で設置スペースが抑えられます

LBO

従来製品（4.95KTL-JPL1-XSOL）では周辺機器として必要だった、SmartLoggerの主要な機能と全負荷変圧器[※]が内蔵され、設置スペースが抑えられます。

※ 特定負荷型、全負荷型の両システムに対応しています。

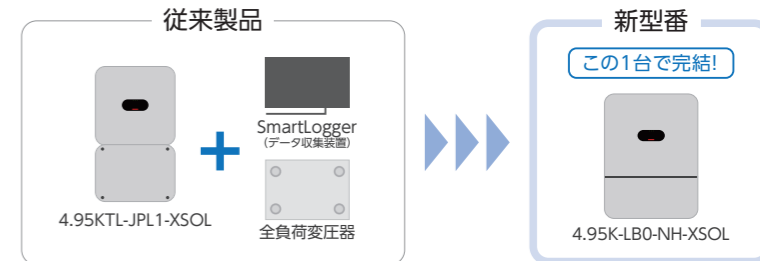

3MPPT構造で、設置レイアウトがさらに自由に

LBO

寄棟屋根などの多面設置であっても3方向に設置ができ、限られた屋根スペースの最大活用など、自由な設計が可能です。既設パワーコンディショナからの交換にも適しています。

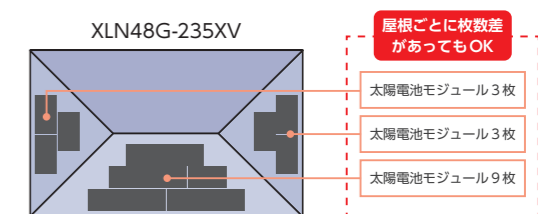

起動電圧が低いので少枚数から設置可能です

LBO

起動電圧が35Vと低いため、太陽電池モジュールを少枚数から設置することが可能です。また、既設パワーコンディショナから交換するだけで発電量が約2%アップ[※]します。

※ 設置環境などにより発電量は異なります。

AFCI 機能搭載。直流アークを瞬時に遮断し電気火災を防止

LBO

JPL1

パワーコンディショナに搭載されている「AI診断機能」で獣害や災害などによりケーブルが断線した場合でも、アーク放電を自動でシャットダウンし、電気火災の発生を防止します。

AIを駆使して太陽光発電の再構築へ

- ・AI学習機能を用いてアーク発生時のパターンをデータベースに蓄積
- ・蓄積したデータベースからアーク発生パターンを分析し正確に検出
- ・直流アーク検出後、0.5秒以内に遮断し安全を確保



自立運転機能で停電時でも電気が使えます

外部コンセント(停電用)を別工事で設置することで、停電時でも電気を使うことができます[※]。

※ 停電を検知すると自動的に自立運転に切り替わります。外部コンセント(停電用)の1次側に漏電遮断器を必ず取り付けてください。



-25度まで耐えられる、優れた環境耐性

使用できる環境温度は、-25℃~60℃。優れた環境耐性で、寒冷地でも屋外設置できます。



住宅街でも安心の低騒音設計

騒音レベルを29dB(ささやき声・深夜の郊外)に抑えているため、住宅街で使用してもご近所に迷惑をかける心配はありません。

ハイブリッド蓄電システム

リン酸鉄リチウムイオン電池を採用し、高い安全性を実現

蓄電池システム

エクソルの蓄電池は、リン酸鉄リチウムイオン電池を採用し、高い安全性を実現。場所を取らない薄型・コンパクト設計の5kWhから、電気の自家消費量アップ・停電時でも安心な大容量の21kWhまで、ライフスタイルに合わせて2シリーズ、6パターンから選べます。



7kWh シリーズ

＜蓄電容量 7kWh の場合＞
質量 80.0 kg
W590 × D255 × H560mm

約255mm
ティッシュ箱
約1箱分*
※メーカーにより異なります。

7kWh 14kWh 21kWh

5kWh シリーズ

＜蓄電容量 5kWh の場合＞
質量 63.8 kg
W670 × D150 × H650mm

薄くてスッキリ！
約156mm
スマートフォン
約1台分*
※平均サイズです。メーカーにより異なります。

5kWh 10kWh 15kWh

蓄電池スタンド・キット (屋内用)

専用スタンドの使用で屋内にも設置可能です。地震や衝撃(誤って人がぶつかる等)が発生した際でも、安定機能で蓄電池システムの転倒を防ぎます。

※ 5kWhシリーズの15kWhおよび7kWhシリーズの21kWhには、スタンド・キットのご用意はありません。また、7kWh・14kWhではスタンド・キットの形状が異なりますので、ご注意ください。

ケーブルレス設計で 施工時間短縮 7kWh シリーズ

ユニット間の接続はすべてケーブルレス*2に！
3層ガイド設計でより安全で簡単な施工が可能となり、従来製品と比べて大幅に施工時間を短縮しました。

住宅街でも安心の 低騒音設計 7kWh シリーズ 5kWh シリーズ

騒音レベルを29dB(ささやき声)まで動作音を抑えているため、夜間や住宅密集地でも安心してご使用できます。

過酷な環境でも頼れる高耐久設計！水位40cm / 72時間の試験をクリア！

7kWh シリーズ



粉塵・雨・水しぶきに強く、重塩害地域への設置が可能*3となりました。
また、水位40cmで72時間の試験をクリアするなど、水害にも強い浸水耐性が実現しました。



安全性を追求した3つの機能

7kWh シリーズ 5kWh シリーズ

- 故障防止** 7kWh
セパレート温度調整システムにより、湿気や高温から電池セルを守り故障を防ぎます。
- 燃焼防止** 7kWh
外的要因や内部故障などにより電池パック内の温度が上昇した場合、その内部の酸素を排出、酸素濃度を下げて燃焼要素を防ぎます。
- 業界初！*4「自動消火機能」搭載** 7kWh 5kWh
万が一の発火発生時には、蓄電池内部の異常を検知し消火機能が自動で作動し、消火剤を噴射して即座に鎮火します。

発電した電気を効率的に利用できます

7kWh シリーズ 5kWh シリーズ

従来の蓄電システムでは、パワーコンディショナの定格出力を超える太陽光発電の電力が入力されても余剰電力として蓄電池に充電されませんでした。エクソルハイブリッド蓄電システムなら7kWhの蓄電池ユニットにつき3.5kWの充電機能を搭載*5しており、太陽電池で発電した電力を効率的に利用できます。

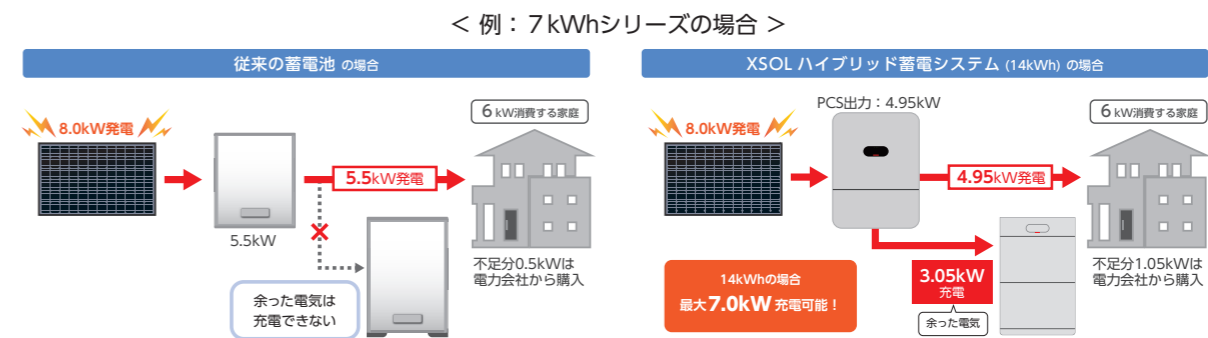

まずは太陽光発電のみ。あとから蓄電池ユニットの増設が可能です

7kWh シリーズ 5kWh シリーズ

ライフスタイルに合わせて、蓄電池ユニットの増設*6と蓄電容量の増設が可能です。*7

はじめは 太陽光発電導入時は太陽光発電システムだけ

数年後 蓄電池7kWh設置

もっと増やしたい 7kWhずつ増設

さらに数年後 最大で合計21kWhまで増設可能

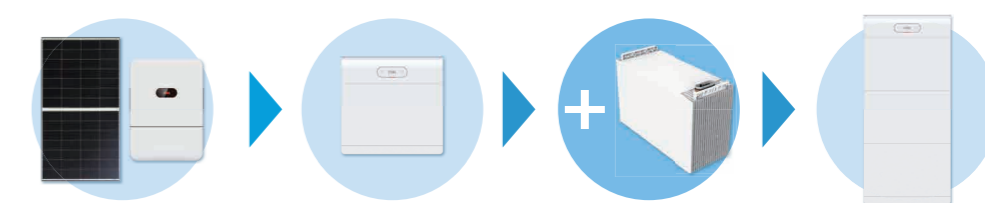

*1 充電量が0%の状態から満充電の100%にして、そこから0%になるまで放電することを、1サイクルとして数えます。 *2 パワーコンディショナと蓄電池の接続にはケーブル接続が必要です。 *3 重塩害地域の屋外設置は15年保証まで対応可能です。海水や波しぶきが直接かからない設置環境に限ります。 *4 エクソル調べ(2026年3月時点) *5 5kWhシリーズは、5kWhの蓄電池ユニットにつき1.5kWの充電機能を搭載しています。 *6 蓄電池ユニットは、5kWhシリーズは5kWhずつ最大15kWhまで、7kWhシリーズは7kWhずつ最大21kWhまで、増設が可能です。 *7 蓄電システムのみでの設置もできます。その場合、TOUモードのみとなります。放電終了SOCは30%以上を推奨します。

住宅用 太陽電池モジュール
産業用
太陽光発電機器
架台・その他
住宅用
産業用 ソリューション
セカンダリー
工事
メンテナンス
XSOL保証制度

製品仕様一覧 (ハイブリッド蓄電システム)

■ハイブリッド蓄電システム (エクソル)

【ハイブリッドパワーコンディショナ】

品番		4.95K-LB0-NH-XSOL	4.95KTL-JPL1-XSOL (在庫僅少品)
入力(DC)	最大入力電圧	600V (450V屋内配線、600V屋外配線)*1	600V (450V屋内配線、600V屋外配線)
	最大入力電流 (MPPT回路毎)	16A	16A
	最大短絡電流 (MPPT回路毎)	20A	25A
	起動電圧	35V	100V
	MPPT電圧範囲	30V~560V	90V~560V
	定格入力電圧	320V	320V
出力(AC)	最大入力回路数	3 MPPT	4入力端子 (2 MPPT)
	定格出力	4.95kW	4.95kW
	定格出力電圧	202V	202V
	定格出力周波数	50Hz/60Hz	50Hz/60Hz
自立出力(AC)	力率設定範囲	0.8 (進み)~0.8 (遅れ)	0.8 (進み)~0.8 (遅れ)
	定格出力電圧	101V、202V	101V、202V*3
	定格出力	2.475kVA、4.95kVA*2	2.45kVA、4.95kVA*3
	配電方式/配線方式	単相2線式(101V/202V)/単相3線式(202V)	単相2線(101V)/単相3線(202V)*3
効率	出力周波数	50Hz/60Hz	50Hz/60Hz
	JIS効率	97.1% (力率 0.95)	97.0% (力率 0.95)
外形寸法(W×D×H)		437×190×600mm	365×159×649mm (固定用金具を含む)
質量		25.0kg (固定用金具を含む)	19kg (固定用金具を含む)
使用環境温度		-25℃~60℃	-25℃~60℃
冷却方式		自然空冷 (ファンレス設計)	自然空冷 (ファンレス設計)
設置場所		屋内、屋外*4	屋内、屋外*4
拡張性		連系:最大2台並列 自立:最大2台並列	連系:最大3台並列 自立:拡張性無し
外形寸法図			

【データ収集装置】

品番		SMARTLOGGER3000A	3000A00	
設備管理	管理台数	最大80台		
表示	LED	運転状態表示灯×3		
	WebUI	対応		
	USB	USB 2.0 x 1		
	APP	SUN2000 APP / FusionSolar APP		
使用環境	使用環境温度	-40℃ ~ 60℃		
	設置場所の標高 (海拔)	4,000m 以下		
	相対湿度 (結露なし)	5% ~ 95%		
その他	外形寸法 (W×D×H)	225×44×160 mm (取付金具とアンテナ含まず)		
	質量	2kg		
	設置方法	壁掛け、ガイドレール		
	防水防塵保護等級 (JIS)	IP20		
	電源	100 ~ 240 Vac、50/60 Hz		
	消費電力	通常8W (最大15W)		
	対応PCS機種	全機種	HV-PCS及び蓄電池システム	
	インターネット (有線LAN)	対応	対応	
	インターネット (SIMカード)	対応	非対応	
	スマートメーター連携	対応	非対応	
通信方法	表示	Modbus-TCP、IEC 60870-5-104		
	LED	Modbus-RTU、IEC 60870-5-103、DL/T645		

*1 スtring電圧450Vシステムの場合、自立出力は単相3線式出力が可能です。String電圧600Vシステムの場合、自立出力は単相2線式の出力になり、単相3線式には外付け全負荷トランスが必要です。また、いかなる条件 (環境、太陽電池特性を含めて) でもString電圧が選択したシステム電圧以下になるよう設計してください。 *2 101V負荷をUOのみ接続する場合や単相2線式101V出力設定の場合の定格電力は2.475kW。 *3 全負荷対応の場合、変圧器が必要です。 *4 製品に海水または波しぶきが直接かからない場所であれば、海岸から500m未満の地域でも屋外設置が可能です。

■ハイブリッド蓄電システム (エクソル)

【蓄電池システム】7kWhシリーズ

蓄電容量	7kWh	14kWh	21kWh
実効容量	6.9 kWh	13.8 kWh	20.7 kWh
入出力	定格入出力電圧	450V	
	最大入出力電圧	560V	
	電圧範囲	350V~560V	
	最大充電電力/放電電力	3.5kW	7.0kW/4.95kW
充電	PV充電時間	約2時間*5	
	AC充電時間	約2時間 (3.5kW充電時)*6	約2.8時間 (4.95kW充電時)*6
外形寸法 (W×D×H)	590×255×560 mm	590×255×920 mm	590×255×1280 mm
質量 (地面設置ベース含む)	80kg	148kg	216 kg
使用環境温度	-20℃~55℃		
設置湿度 (結露なし)	5%~95%		
冷却方式	自然空冷		
設置方式	基礎固定+壁固定		
設置場所	屋内*7・屋外*8		
騒音レベル	29 dB未満		
拡張性	最大2系統の並列運転が可能		
外形寸法図			

【システム構成】

< 4.95K-LB0-NH-XSOL >

セット品番	4.95-7-N-XSOL (SIIパッケージ型番)	4.95-14-N-XSOL (SIIパッケージ型番)	4.95-21-N-XSOL*9
希望小売価格 (税込)	¥4,334,000	¥6,930,000	¥9,570,000
蓄電容量	7.1kWh (SII公表値)	14.3kWh (SII公表値)	21.5kWh
パワーコンディショナ	4.95K-LB0-NH-XSOL		
蓄電システム	7-NHE1-XSOL 1台 10KW-NHC1-XSOL 1台	7-NHE1-XSOL 2台 10KW-NHC1-XSOL 1台	7-NHE1-XSOL 3台 10KW-NHC1-XSOL 1台
CTセット	必須部材 (別売り)		

< 4.95K-LB0-NH-XSOL 必須部材 (別売り) >

品番	SMARTPS2000-100-A	SMARTPS2000-100-24-A
品名	HUAWEI CTセンサー×2個 CTケーブル1本セット (16Φ)	HUAWEI CTセンサー×2個 CTケーブル1本セット (24Φ)
メーカー	HUAWEI	HUAWEI

【その他オプション】

品番	EZOXL-1-103J	EZF37XL-3E4-62J	SolarPower-4.95-MT04*10	LUNA2000-WB-S1	SUN2000-WB-LB0
品名	全負荷用分電盤100A (ブレーカーなし)	特定負荷用分電盤	住宅太陽光発電液晶端末	蓄電池壁掛け設置台	LB0用PCS壁設置用キット
メーカー	河村電器	河村電器	アディンクス	HUAWEI	HUAWEI

*5 最短時間であり、太陽電池容量・天候・消費電力により異なります。

*6 ハイブリッドパワーコンディショナ 4.95K-LB0-NH-XSOLを1台使用した時の最短時間であり、設定により異なります。

*7 子どもの手が届きにくく、日常の仕事場や生活の場 (スタジオ、寝室、ラウンジ、リビング、音楽室、キッチン、書斎、ゲーム部屋、ホームシアター、サンルーム、トイレ、浴室、洗濯室、屋根裏部屋など) から離れた場所への設置を推奨します。

*8 製品に海水または波しぶきが直接かからない場所であれば、海岸から500m未満の地域でも屋外設置が可能です。

*9 蓄電容量21kWhの製品については、【環境省戸建ZEH】令和7年度 環境省によるZEH補助金の対象外となります。当事業の詳細については環境共創イニシアチブ(SII)のホームページをご覧ください。

*10 パワーコンディショナ4.95K-LB0-NH-XSOLのみのオプションとなります。

* 設置場所の面積、状態等の都合上、蓄電池システムが設置できない場合があります。詳しくは販売店にご相談ください。

製品仕様一覧 (ハイブリッド蓄電システム)

【蓄電池システム】5kWhシリーズ

蓄電容量		5kWh	10kWh	15kWh
入出力	定格入出力電圧	385V		
	最大入出力電圧	560V		
	電圧範囲	350V~560V		
	最大充電電力/放電電力	1.5kW	3kW	4.5kW
充電	PV充電時間	約3.3時間 ^{*1}		
	AC充電時間			
外形寸法(W×D×H)		670×150×650mm	670×150×1010mm	670×150×1370mm
質量(地面設置ベース含む)		63.8kg	113.8kg	163.8kg
使用環境温度		-20℃~55℃		
設置湿度(結露なし)		5%~95%		
冷却方式		自然空冷		
設置方式		基礎固定+壁固定/床置き、壁掛け(オプション)		
設置場所		屋内 ^{*2} ・屋外 ^{*3}		
騒音レベル		29dB		
拡張性		最大2系統の並列運転が可能		
外形寸法図				

【システム構成】

< 4.95K-LB0-NH-XSOL >

セット品番	4.95-5-N-XSOL	4.95-10-N-XSOL	4.95-15-N-XSOL
希望小売価格(税込)	¥3,100,000	¥5,000,000	¥6,900,000
蓄電容量	5.1kWh (SII公表値)	10.2kWh (SII公表値)	15.3kWh (SII公表値)
パワーコンディショナ	4.95K-LB0-NH-XSOL		
蓄電システム	5-NHE0-XSOL 1台 5KW-NHC0-XSOL 1台	5-NHE0-XSOL 2台 5KW-NHC0-XSOL 1台	5-NHE0-XSOL 3台 5KW-NHC0-XSOL 1台
CTセット	必須部材(別売り)		

< 4.95K-LB0-NH-XSOL 必須部材(別売り) >

品番	SMARTPS2000-100-A	SMARTPS2000-100-24-A
品名	HUAWEI CTセンサー×2個 CTケーブル1本セット(16Φ)	HUAWEI CTセンサー×2個 CTケーブル1本セット(24Φ)
メーカー	HUAWEI	HUAWEI

< 4.95KTL-JPL1-XSOL >

セット品番	< LAN >			< SIM >		
	4.95-5-XSOL-L (SIIパッケージ型番)	4.95-10-XSOL-L (SIIパッケージ型番)	4.95-15-XSOL-L (SIIパッケージ型番)	4.95-5-XSOL (SIIパッケージ型番)	4.95-10-XSOL (SIIパッケージ型番)	4.95-15-XSOL (SIIパッケージ型番)
希望小売価格(税込)	¥2,860,000	¥4,950,000	¥7,040,000	¥2,860,000	¥4,950,000	¥7,040,000
蓄電容量	5.1kWh (SII公表値)	10.2kWh (SII公表値)	15.3kWh (SII公表値)	5.1kWh (SII公表値)	10.2kWh (SII公表値)	15.3kWh (SII公表値)
パワーコンディショナ	4.95KTL-JPL1-XSOL			4.95KTL-JPL1-XSOL		
蓄電システム	5-NHE0-XSOL 1台 5KW-NHC0-XSOL 1台	5-NHE0-XSOL 2台 5KW-NHC0-XSOL 1台	5-NHE0-XSOL 3台 5KW-NHC0-XSOL 1台	5-NHE0-XSOL 1台 5KW-NHC0-XSOL 1台	5-NHE0-XSOL 2台 5KW-NHC0-XSOL 1台	5-NHE0-XSOL 3台 5KW-NHC0-XSOL 1台
データ収集装置	3000A00 (HUAWEI データ収集装置 LAN)			SMARTLOGGER 3000A (HUAWEI データ収集装置)		
CTセット	SMARTPS2000-100-A (HUAWEI CTセンサー×2個 CTケーブル1本セット)			SMARTPS2000-100-A (HUAWEI CTセンサー×2個 CTケーブル1本セット)		

【その他オプション】

品番	HCD3L6-DSM	EZOXL-1-103J	HCD2L53-32DSM	EZF37XL-3E4-62J	TX-5000	SUN2000-WB-LB0
品名	全負荷用分電盤	全負荷用分電盤100A(ブレーカーなし)	特定負荷用分電盤	特定負荷用分電盤	全負荷用変圧器(トランス)	LB0用PCS壁設置用キット
メーカー	日東工業	河村電器	日東工業	河村電器	WIN コーポレーション	HUAWEI

品番	SolarPower MT-3-02 ^{*4}	SolarPower-4.95-MT04 ^{*5}	X07-RA001	X07-RA002	LUNA2000-WB
品名	住宅太陽光発電液晶端末	住宅太陽光発電液晶端末	屋内用蓄電池スタンド・キット (5kWh)	屋内用蓄電池スタンド・キット (10kWh)	蓄電池壁掛け設置台
メーカー	アディンクス	アディンクス	エクソル	エクソル	HUAWEI

※1 最短時間であり、太陽電池容量・天候・消費電力により異なります。

※2 子どもの手が届きにくく、日常の仕事場や生活の場(スタジオ、寝室、ラウンジ、リビング、音楽室、キッチン、書斎、ゲーム部屋、ホームシアター、サンルーム、トイレ、浴室、洗濯室、屋根裏部屋など)から離れた場所への設置を推奨します。

※3 製品に海水または波しぶきが直接かからない場所であれば、海岸から500m未満の地域でも屋外設置が可能です。

※4 パワーコンディショナ4.95KTL-JPL1-XSOLのみのオプションとなります。

※5 パワーコンディショナ4.95K-LB0-NH-XSOLのみのオプションとなります。

* 設置場所の面積、状態等の都合上、蓄電池システムが設置できない場合があります。詳しくは販売店にご相談ください。

「長期持続性接着剤」と「高機能両面テープ」で革新的な接着設置を実現

ダブル接着工法 NAI-X (ナイックス) は、セメダイン株式会社との共同開発による長期持続性接着剤と高機能両面テープを使用した「重ね式折板屋根」向けのエクソルのオリジナル工法です。簡単な施工で工期を短縮することにより、初期費用を抑えられるため、早期の投資回収が見込めます。

接着剤と両面テープでダブル接着

- ① 長期持続性接着剤
セメダイン株式会社と共同で開発した長期持続性接着剤を使用。耐久性に優れた接着剤です。
- ② 高機能両面テープ
柔軟性に優れたアクリルフォーム基材の高機能両面テープです。専用金具を屋根面にいち早く固定するので、短時間で太陽電池モジュールの取付が可能です。

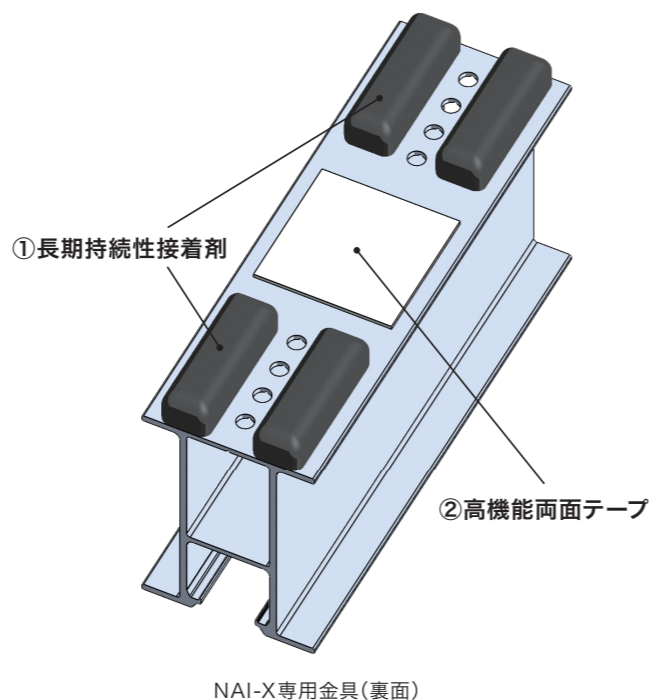

穴をあけないから雨漏りの心配なし

屋根への設置トラブルで多いのが、穴をあける施工が原因の雨漏りです。しかし、NAI-Xは、専用金具を接着剤と両面テープで屋根に固定するため、屋根に穴をあける必要がありません。そのため雨漏りの心配もなく、防水処置も不要です。

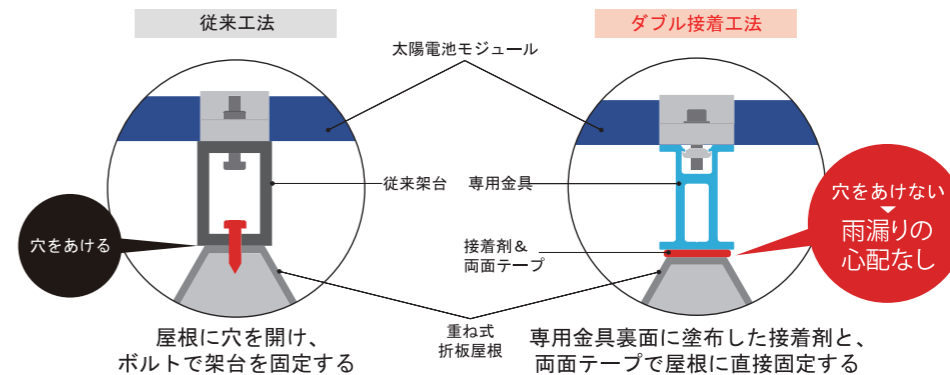

施工の流れ

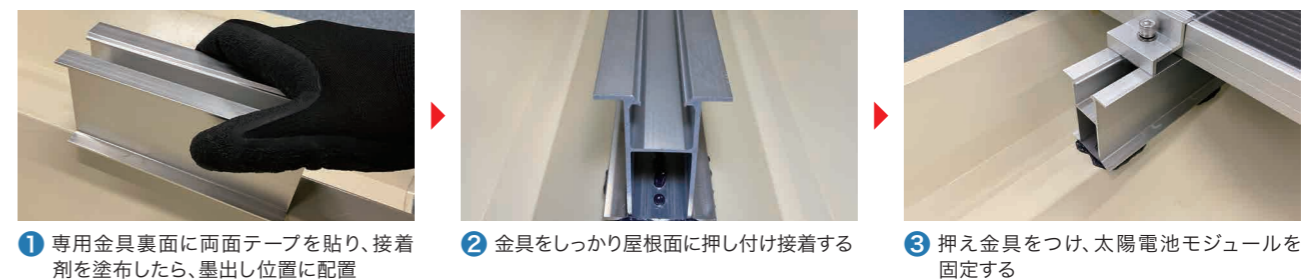

屋根に穴をあけずに太陽電池モジュール設置可能！
接着剤は25年の耐久性※を有します。

※公的試験期間での耐久性試験結果により実証された値であり、製品保証期間ではありません。

設置条件

項目	内容
屋根のタイプ	重ね式折板屋根
屋根の厚さ	0.6mm以上
屋根の材質	ガルバリウム鋼板・GLカラー鋼板・カラーステンレス
屋根勾配	水勾配～10度以内
施工区分	4点固定、6点固定、8点固定、10点固定
地表面粗度区分	II、III、IV
設置基準風速、高さ	設計基準風速 40m/s、設置可能高さ 31m まで ^{※1}
対応モジュール	XSOL 製モジュール各種
垂直積雪量	150cm 以内 ^{※1}

※1 太陽電池モジュールの仕様や設置場所の環境条件などによって異なります。* 施工時には、「NAI-X施工ID」保有者の立ち会い、および指導が必須となります。

設置不可条件

- 下記条件の場所や状態には設置できません。
- ・設置表面にサビ、穴あき、地金の劣化、破損、著しい白亜化などが生じている屋根
 - ・著しく老朽化した物件
 - ・過度の煙、塵埃などがかかる場所
 - ・海水のしぶきが頻繁にかかる、もしくは強風時に海水が直接かかる地域

設置対象の寸法条件

設置できる重ね式折板屋根の寸法条件は下記ようになります。

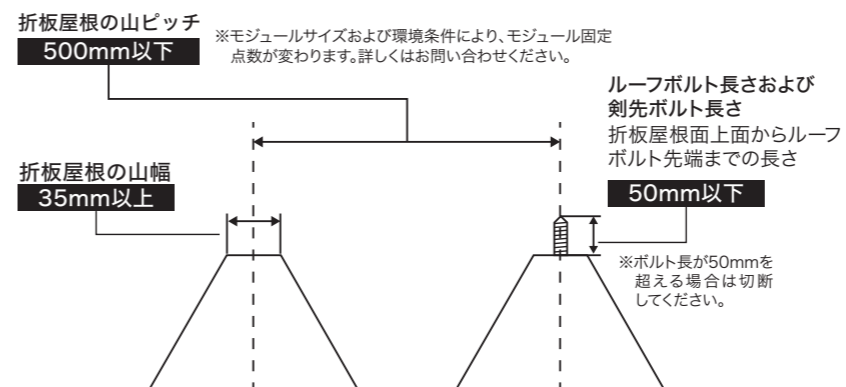

金具の設置イメージ

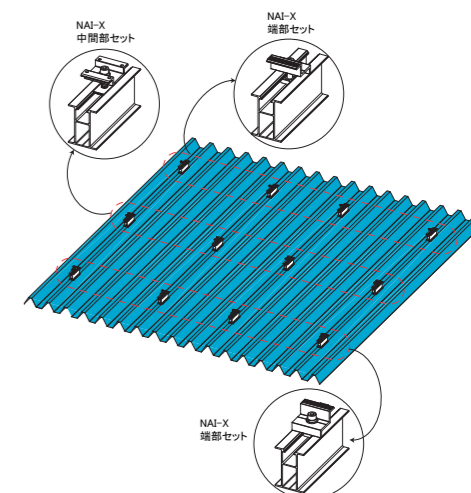

屋根に穴をあけない置き基礎タイプ 低角度・低背構造で建物の外観も損ないません



置き基礎架台のため、屋根に穴をあけずに設置することができます。防水層を傷つけないので雨漏りの心配がなく、改修工事により屋根の防水保証を継続することも可能^{*}です。また、設置時の太陽電池モジュールの角度は3度で、高さは23.1cm以下の低角度・低背構造なので、地上から見えにくく、建物の外観を損ないません。

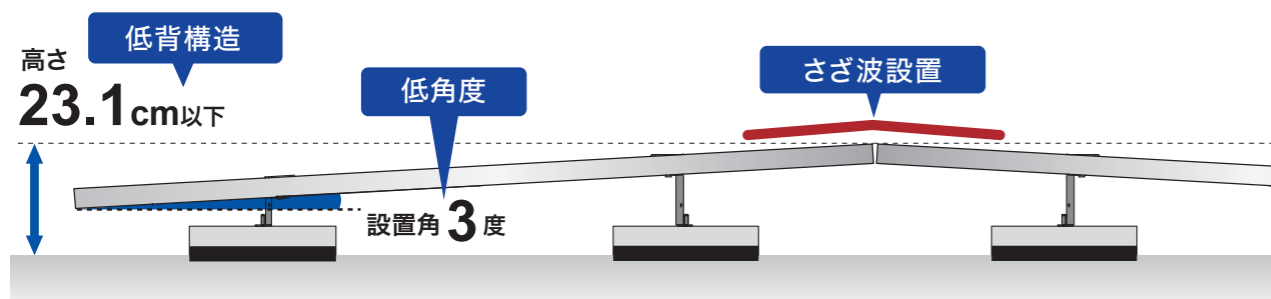

^{*} 防水メーカーおよび、防水施工業者との協議が必要です。

設置角度「3度」、さざ波設置で太陽の方角を気にせず設置可能

太陽電池モジュールの設置角度が「3度」という水平に近い角度のため、アレイ間の影を気にせず、間隔をつめて設置することができます。また、太陽光の入射角度による発電量の変化がほとんどなく、建物の立方位による影響を気にする必要がありません。そのためレイアウトが自在でスペースを最大活用できるので、屋根面積あたりの発電量を高めることができます。



部材点数を極限にしばったシンプル設計、耐荷重性能も大幅向上

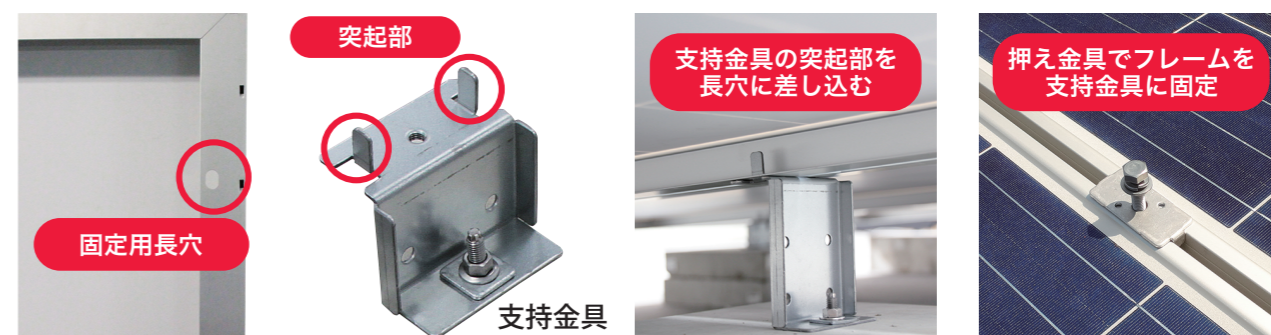

X-3は部材点数を当社従来製品より約28%削減。レールを使わないシンプル設計のため、トータルコストを削減しながら施工性をアップしています。また、特許取得の「インサートロック方式」を採用。支柱金具の突起部がモジュールフレームの固定用長穴を保持し、押え金具でフレームを支持金具に固定することで、モジュール同士の連結をさらに強固にしました。

この方式により、一般的な押え金具方式と比べ、耐荷重性能が大幅に向上しています。

風圧試験により性能を計測

公的な試験機関において日本国内最大級の動風圧装置にて風圧試験を実施し、目標基準をクリアしました。



設置仕様

■ 設置条件

項目	内容
屋根のタイプ	陸屋根(専用) ^{※1}
モジュール設置角	3度(太陽電池モジュールの仕様により変化)
地表面粗度区分(表1)	II、III
設置基準風速と設置高さ	設計基準風速 40m/s、設置可能高さ 31m まで ^{※2}
対応モジュール	XSOL 製モジュール各種 ^{※3}
垂直積雪量	150cm 以内(増強化施工時) ^{※3}

※1 陸屋根の防水仕様について
陸屋根の防水層は、多種多様な防水仕様により施工されています。そのため、防水仕様によっては防水層への下地処理が追加となる場合や本製品では施工できない場合がございます。

※2 設置場所、太陽電池モジュールなどの条件によって異なります。

※3 使用できる製品の型番についてはお問い合わせください。

■ 設置不可条件

下記条件の場所や状態には設置できません。

- 地上設置
- 海水が直接かかる場所
- 陸屋根以外の屋根
- 防水処理が劣化した屋根
- 外断熱が施工されている屋根
(外断熱材の材質によっては設置可能な場合あり)
- スラブ強度が不足している屋根
(屋根の耐荷重強度の確認が必要な場合あり)

【症状例】

- ・ コンクリートがひび割れている
- ・ 目地がひび割れている
- ・ 室内で雨漏りが発生している
- ・ 雑草等、植物が生えている
- ・ 防水層の表面に、剥がれや亀裂等傷生じている
- ・ 防水層が膨らんでいる
- ・ 防水シートに、浮きや波打ちがある

■ 平米 (m²) 荷重値 (参考値)

太陽電池モジュール仕様		施工区分	平米 (m ²) 荷重値 [※]
外形寸法	質量		
1722 × 1134 × 30 mm	22 kg	標準 / 強化	30.7 kg/m ²
		増強化	49.6 kg/m ²
1903 × 1134 × 30 mm	25.7 kg	標準 / 強化	25.8 kg/m ²
		増強化	40.0 kg/m ²

※ 本架台の2段1列アレイにおけるm²荷重の最大値となります。
設置する建物屋根の耐荷重検討は、この最大値で検討するようにしてください。

■ 陸屋根の防水仕様について



陸屋根の防水層は、多種多様な防水仕様により施工されています。そのため、防水仕様によっては防水層への下地処理が追加となる場合や本製品では施工できない場合があります。

■ 現場調達部材

平板コンクリートブロック

- 標準施工・強化施工 W300×D300×H60mm (JIS A 5371 準拠)
- 増強化施工 W300×D600×H60mm (JIS A 5371 準拠)

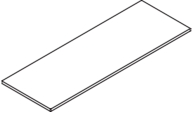
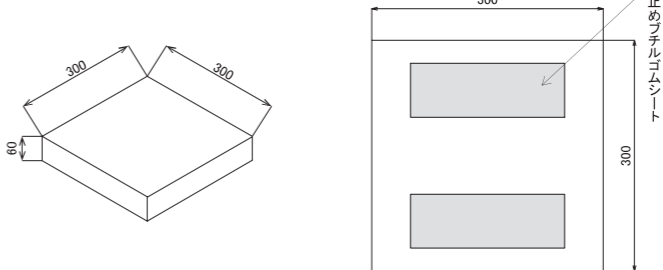
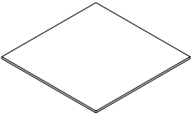
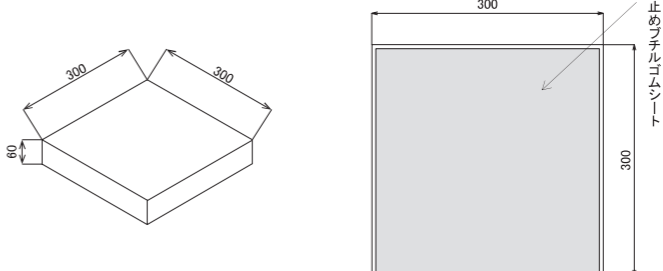
施工方法

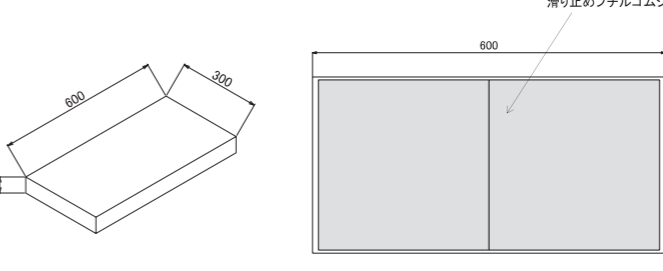
項目	ブチルゴムシート	ブロック	
標準施工			<p>品種 平板コンクリートブロック</p> <p>サイズ W300×D300×H60mm (JIS A 5371 準拠)</p> <p>重量 約12kg～</p>
	200×70×t 5.0 mm	単位:mm	
	強化施工		
290×290×t 5.0 mm		単位:mm	
増強化施工			
	290×290×t 5.0 mm	単位:mm	

■ 増強化施工+連結金具方式

増強化施工のブチルゴムシート、ブロックを使用した上で、専用の連結金具を使用して架台同士を連結します。

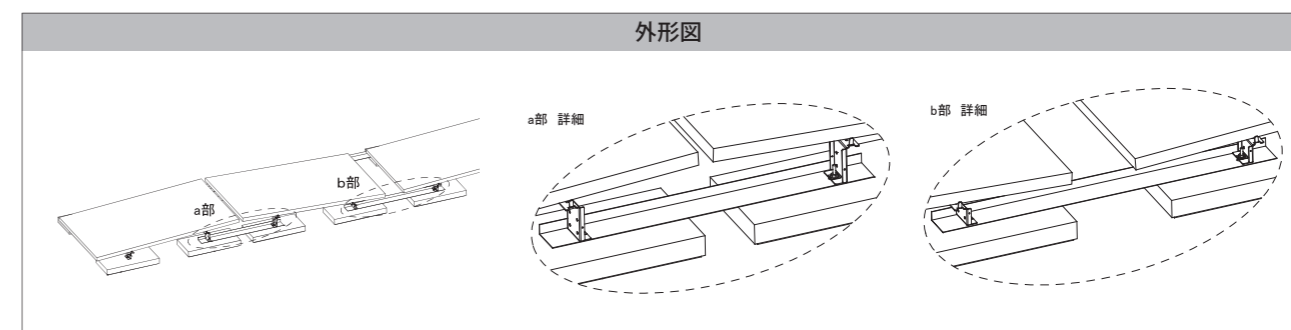

※ 絶縁型防水層に適用されます。

陸屋根用アンカー固定架台

低設置角度3度とさざ波設置により風圧を軽減し
最大高さ60m※(ビル20階相当)まで設置可能

※設置条件と太陽電池モジュールによって、対応する高さが変わります。

X-3のメリットを踏襲した設計で、さらに設置可能範囲を拡充

耐風圧性能と耐震性能の向上により、最大設置高さ60m(20階相当)への設置が可能となるとともに、耐震クラスや多雪地域への対応も拡充しました。また、「X-3」のインサートロック方式や、さざなみ設置などの耐風圧設計を継承し、高い安全性能を実現しています。(P27~28参照)

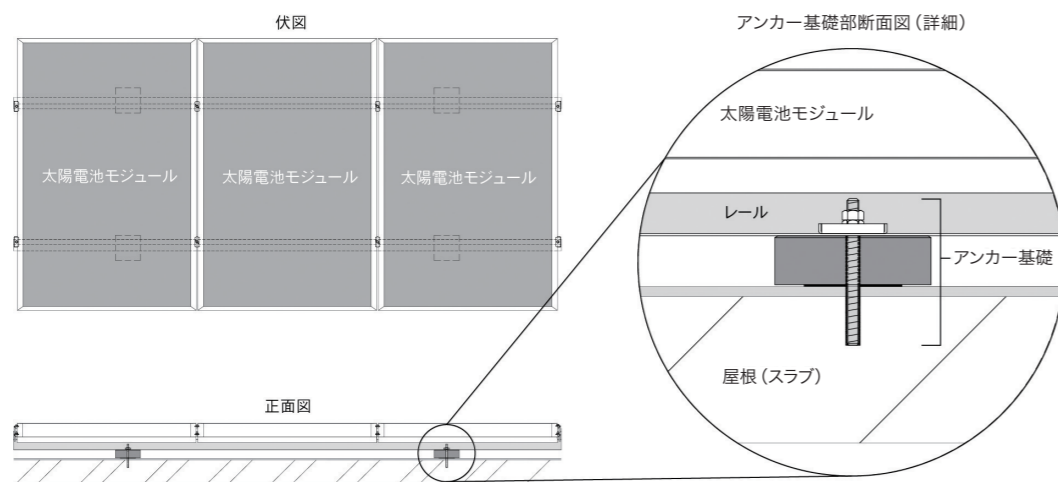

屋根防水保証への対応

従来の置き基礎方式では、屋根防水メーカーの保証が継続できなくなる問題がありました。防水改修をおこなったうえで、防水メーカー指定のアンカー基礎と本架台を併用して設置することで、防水保証の発行、または継続ができます。

設置条件

項目	内容
屋根のタイプ	陸屋根(専用)
モジュール設置角	3度(固定)
地表面粗度区分(表1)	II、III
設置基準風速と設置高さ※1	設置条件による
垂直積雪量※1	設置条件による
アンカー※2	M12×(L)mm / 材質: ステンレス SUS 304
陸屋根スラブ※3	厚み: 120mm以上 コンクリート圧縮強度: 18 [N/mm ²]以上
耐震クラス※4	B、S
塩害地域	海水のしぶきが頻繁にかかる、もしくは強風時に海水が直接かかる地域は設置不可

※1 設置場所、太陽電池モジュールなどの条件によって異なります。詳しくはお問い合わせください。

※2 設置場所の防水仕様・屋根構造により長さが変わります。

※3 ALC(軽量気泡コンクリート)、木造には設置不可。

※4 耐震クラスAの対応は別途ご相談ください。

設置可能な屋根防水の拡充

従来の置き基礎方式では不可能であった「外断熱仕様の各種屋根防水」への対応も可能になりました。

※ ご使用メーカーによって異なります。

設置不可条件

- 下記条件の場所や状態には設置できません。
- 設置条件に当てはまらない屋根や地上
 - 海水が直接かかる場所
 - 著しく老朽化した物件
 - 雨漏りの形跡のある物件
 - スラブが ALC(軽量気泡コンクリート)や木造の屋根
 - 火山灰による影響が強く懸念される地域
 - 過度の煙、塵埃などがかかる場所
 - 防水処理が劣化した屋根

【症状例】

- ・コンクリートがひび割れしている
- ・目地がひび割れている
- ・室内で雨漏りが発生している
- ・雑草等、植物が生えている
- ・防水層の表面に、剥がれや亀裂等傷生じている
- ・防水層が膨らんでいる
- ・防水シートに、浮きや波打ちがある

救電BOX

パワーコンディショナの自立運転機能を活用して
停電時に電気の使用を可能に

組み立ての手間がかからずこれ一台でOK

パワーコンディショナの自立運転機能を使用するための外部コンセントキットを製品化。コンセント、ブレーカー、ボックスなどが納品時、既にひとつにセットされているので、「救電BOX」があれば既設の発電所にも手軽に設置できます。



構内外、屋内外問わず好きな場所に外部コンセントを設置可能

「救電BOX」は、構内外、屋内外問わずに設置できるキャビネット仕様です。パワーコンディショナに隣接した場所(架台)や、発電所のフェンス、建物の壁など、好きな場所に設置することができます。

停電時にも発電した電気を捨てずに非常用電源として外部供給

停電時、太陽光発電所で創った電気は売電することもできず、すべてを捨てることになります。しかし、自立運転機能を備えたパワーコンディショナに「救電BOX」を設置していれば、電気を有効に活用することができます。また、災害など長期間におよぶ停電の際に、地域の方々に電気を供給できる非常用施設になります。



<例>

- ・スマートフォンなどの電子機器の充電
- ・ポータブルバッテリーで電気を持ち帰り

製品仕様

項目	仕様
定格電圧	AC101V
外形寸法(W×D×H)	400×175×415mm
質量	10kg

項目		仕様	
回路構成	自立運転出力回路	回路数	1回路(コンセント1個口、通電表示灯付き)
	漏電遮断器	定格出力電流	15A
極数・素子数		2P2E	
定格電流		15A	
		定格感度電流	30mA

耐雪アタッチメント

特許出願中

多雪地域への、太陽光発電システム普及をサポート
 太陽光発電の設置ができなかった地域でも
 耐雪アタッチメントをつけるだけで設置ができる！

雪の重みを分散し、積雪荷重による太陽電池モジュールの変形を軽減します

太陽電池モジュールと屋根との間に耐雪アタッチメントを配置し、支持点を増やすことで雪の重みが分散され、積雪荷重による太陽電池モジュールの変形を軽減し、破損を防ぎます。

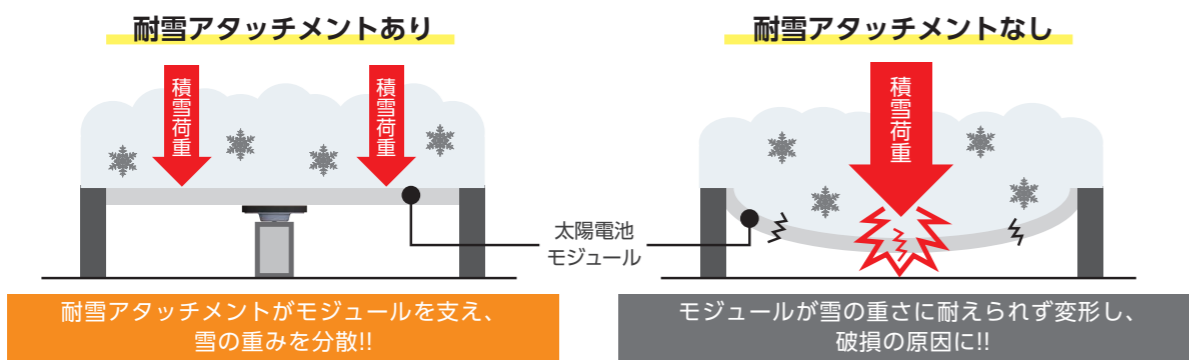

設置可能地域の範囲を大幅拡大

通常の方法では設置できなかった市町村（赤・黄）でも、アタッチメントを使用することで、88%の市町村で設置可能（緑）になります。

垂直積雪量
最大290cm
 まで対応

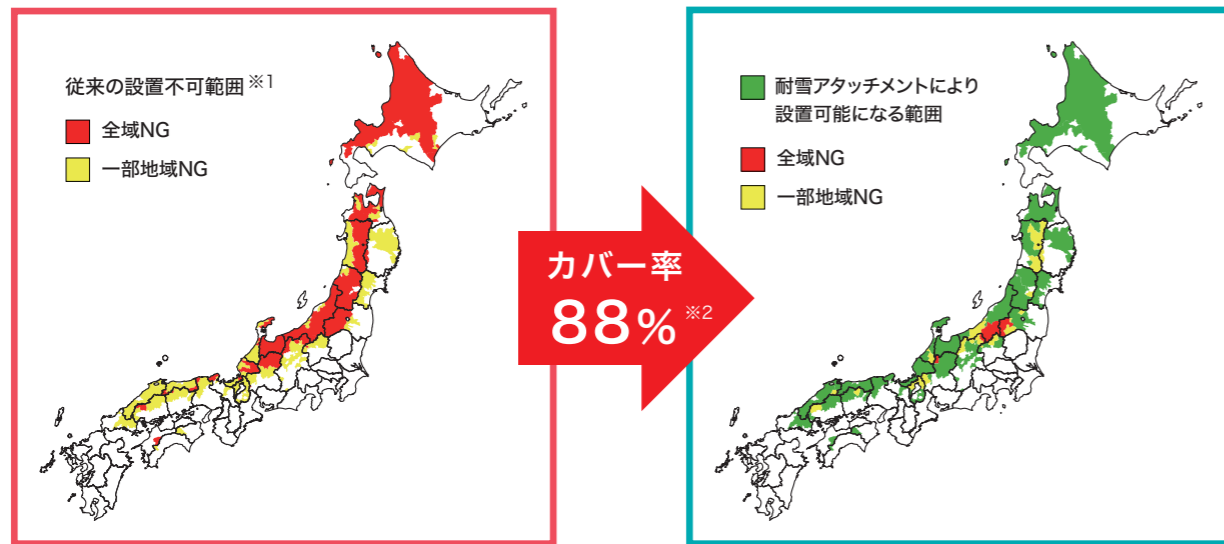

※1 標準的な太陽電池モジュールの耐荷重の安全率を下回る積雪120cm以上。ただし、架台の仕様によっては150cmまで対応できる場合があります。
 ※2 市町村の数の割合です。

品番：X09-RA001

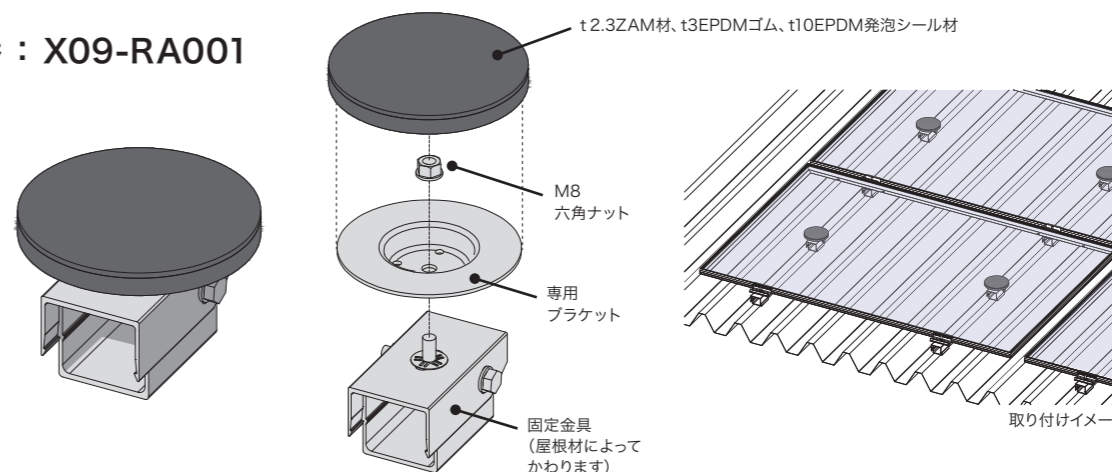

設置条件

項目	内容
垂直積雪量 ^{※3}	最大290cmまで
対応屋根材 ^{※4}	ハゼ式折板屋根、重ね式折板屋根、金属立平葺き屋根、金属瓦棒葺き屋根
各対応屋根の仕様	<表1>に記載されている指定の固定金具について、メーカーが発行する据付工事説明書等に記載された条件に従うこと。
屋根勾配 ^{※3}	0～10度
地表面粗度区分	II、III、IV
設置環境条件 ^{※3}	最大設計基準風速 40 m/s、最大設置高さ 31m
設置高さ	31 m 以下
塩害地域	海水のしぶきが頻繁にかかる、もしくは強風時に海水が直接かかる地域は設置不可

<表1> 「対応屋根の種類」と「指定の固定金具、メーカー」

対応屋根の種類	指定の固定金具	メーカー
ハゼ式折板屋根	サンロックGripIIIプラス	(株)栄信
重ね式折板屋根	ワンカチ	(株)栄信
金属立平葺き屋根 金属瓦棒葺き屋根	立平葺金具	(株)栄信

※3 太陽電池モジュールの仕様によって変わります。
 ※4 瓦やスレート、銅板葺(腐食性物質の含まれる屋根材)は設置不可。
 * 記載の他、屋根仕様・環境条件により設置できない場合があります。詳しくはお問い合わせください。

品番：XLKG-K30-M10A



金具はスライドのかみ合わせで高さを調節可能。不陸やモジュール厚の違いにも対応できます。

設置条件

項目	内容
垂直積雪量	100cm以上 200cm以下
対応架台	屋根技研のスレート・板金金具(縦横60度)野地固定および垂木固定
対応屋根材	金属横葺 金属縦葺 金属瓦棒葺 ※瓦やスレート・銅板葺(腐食性物質の含まれる屋根材)は設置不可
ルーフィング	アスファルトルーフィング 940 (22kg以上)以上のルーフィング (ゴムアスファルト・改質アスファルト含む)、平坦で凹凸がないこと
野地板	12mm以上の構造用合板
垂木(木造)	幅35mm以上×高さ48mm以上 幅36mm以上×高さ46mm以上 幅37mm以上×高さ43mm以上 幅38mm以上×高さ40mm以上 ※組合せは上記4種類に限ります

項目	内容
垂木ピッチ	ピッチ455mm以内で多積雪対応金具は鉄骨をさけること ※縦垂木のみ対応
屋根勾配	3寸～10寸
基準風速	38m/s以下
地表面粗度区分	III又はIV
設置可能高さ	10m以下
塩害	海水のしぶきが頻繁にかかる、もしくは強風時に海水が直接かかる地域は設置不可

お客様のニーズに合わせて設置できる創蓄電システム

「停電レス・救」は、エクソルがいくつかの製品を比較検討し、お客様のあらゆるニーズに合わせてセレクトした「太陽光発電システム」や「蓄電システム」です。

停電はもはや「万が一」ではありません。太陽光発電と蓄電池で家族を守る備えを！

近年発生する台風は大型化し、災害とともに大規模な停電を引き起こす原因となっています。太陽光発電と蓄電池は、そんな停電時に必要な機器としてニーズが高まっています。

自然災害による停電戸数（2018年～2024年）

自然災害	停電戸数	自然災害	停電戸数
平成30年台風21号	約240万戸	令和元年東日本台風	約52万戸
北海道胆振東部地震	約295万戸	令和3年福島県沖地震を震源とする地震	約95万戸
平成30年台風24号	約180万戸	令和3年福島県沖地震を震源とする地震	約223万戸
令和元年房総半島台風	約93万戸	令和6年能登半島地震	約4万戸

* 参考：平成30年度に発生した災害とその対応（経済産業省）
令和元年台風第15号・第19号の災害対応について（経済産業省）
福島県沖を震源とする地震の被害・対応状況について（経済産業省）
令和6年能登半島地震に伴う被害について（経済産業省）

停電で困ったことに関するアンケート結果

2023年に実施した停電に関するアンケート結果です。冷蔵庫の食材が傷んだり、生鮮品の備蓄ができないなどの困りごとや、停電が夏や冬の場合、空調が使えないことで体調を崩しやすくなることへの不安。そして、テレビやスマートフォンによる災害情報の入手が困難になることへの不安が上位を占めました。

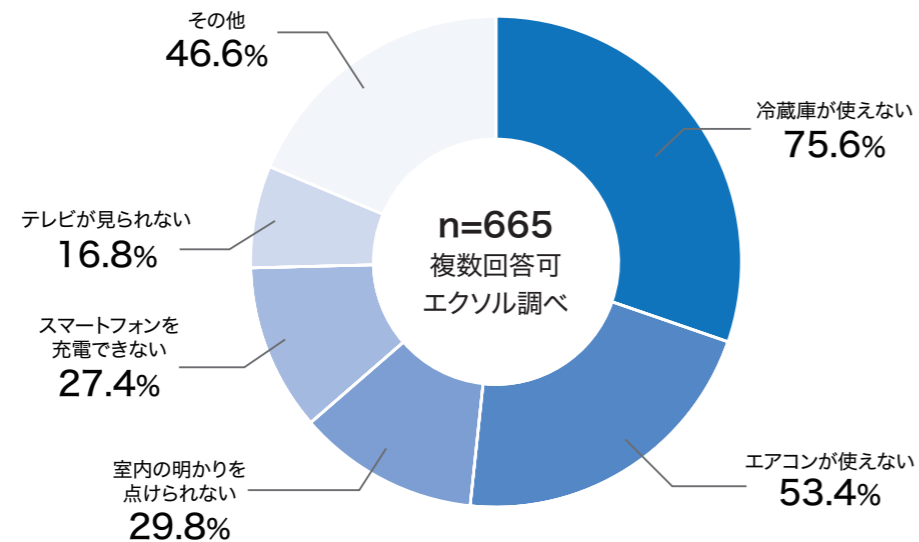

使用機器別・停電時のエネルギー自給率

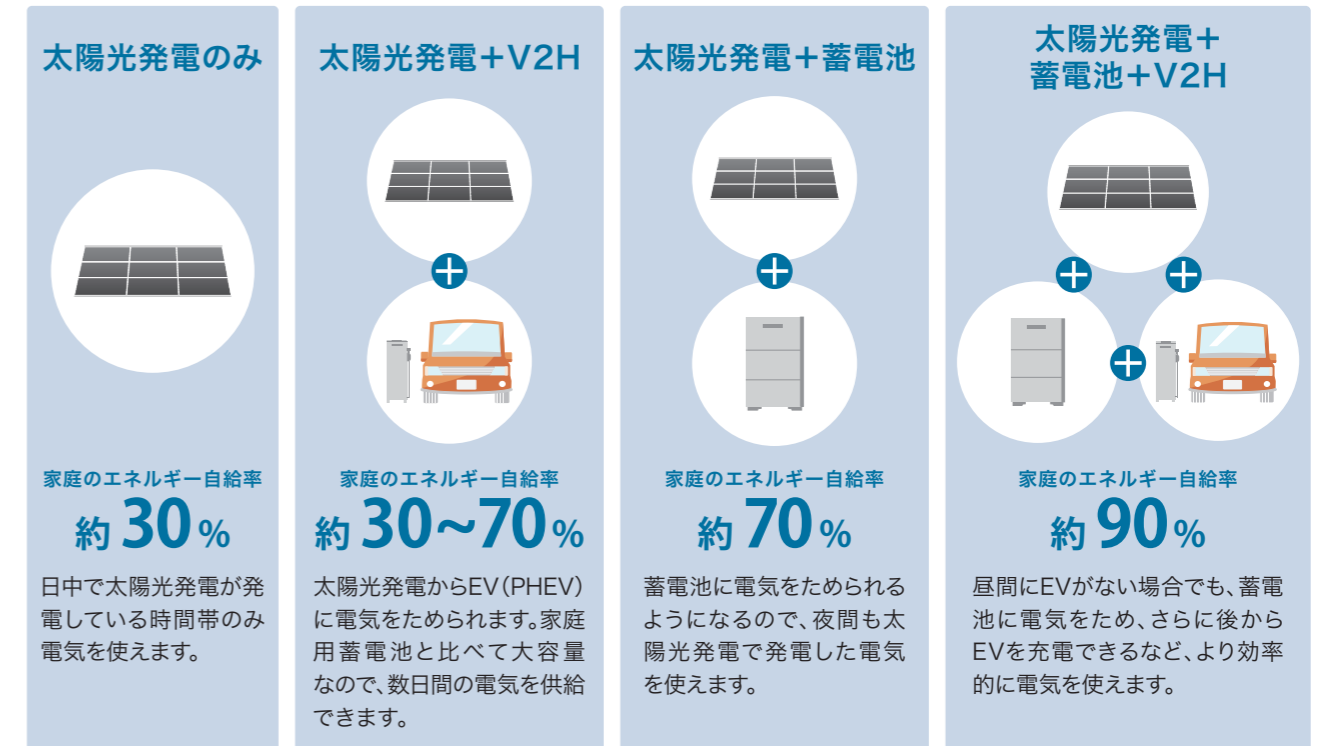

* 家庭のエネルギー自給率は推定であり、各家庭の電気の使用状況によって異なり、その結果を保証するものではありません。

停電レス・救シミュレーター

太陽光発電システムと蓄電池で停電期間中に電気製品が、いつ、どれくらい使えるかわかる、業界初のシミュレーターです。エクソルの公式サイトからご利用いただけます。

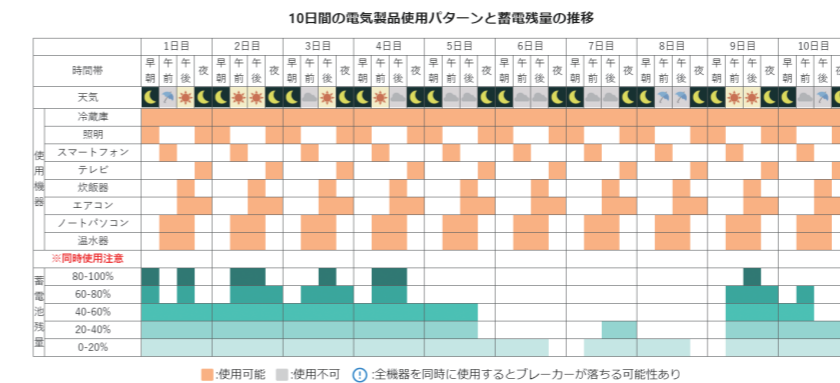

6日/10日間 停電レスを実現！



アクセスは
こちらから



停電レス・救シミュレーター 検索

アライアンス（住宅）

全国2,000社以上のネットワークで 企業や地域に合わせたOnlyOneのプラン作りをサポートします

エクソルでは、太陽光発電の設計、販売、施工のみならず、稼働後のメンテナンスまでワンストップソリューションで行っています。これまで培ってきた知見とネットワークを活用し、企業や地域に合わせたプラン作りをサポートします。

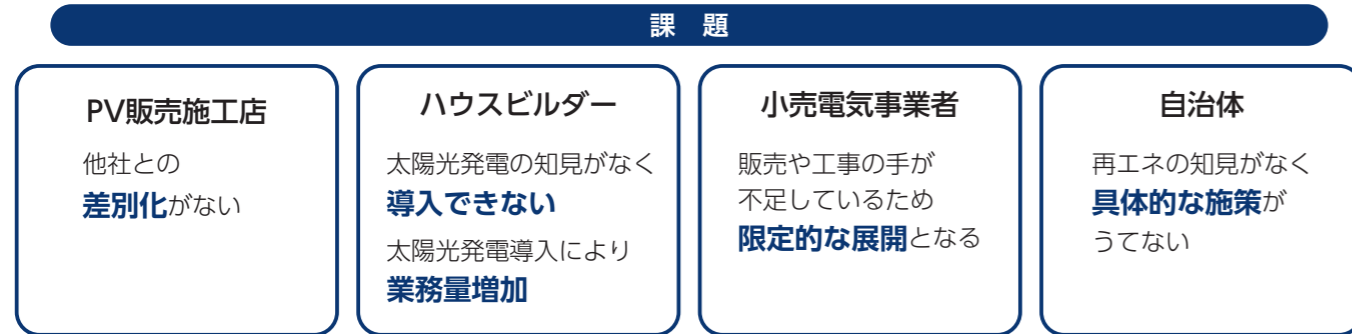

アライアンスによる効果

エクソルは、お客様ごとに異なる課題解決をサポート！！

エクソルは、アライアンス先のご紹介から、お客様のご要望に応じたプラン作りや施工に携わる技術提供など様々な面から再生可能エネルギー導入に向けた取り組みをサポートします。

アライアンス事例

鹿児島県 自治体新電力

電気料金プランを変えるだけで、太陽光発電と蓄電池を初期費用0円で設置し、さらに電気料金は月額定額制のシンプルなサービスです。

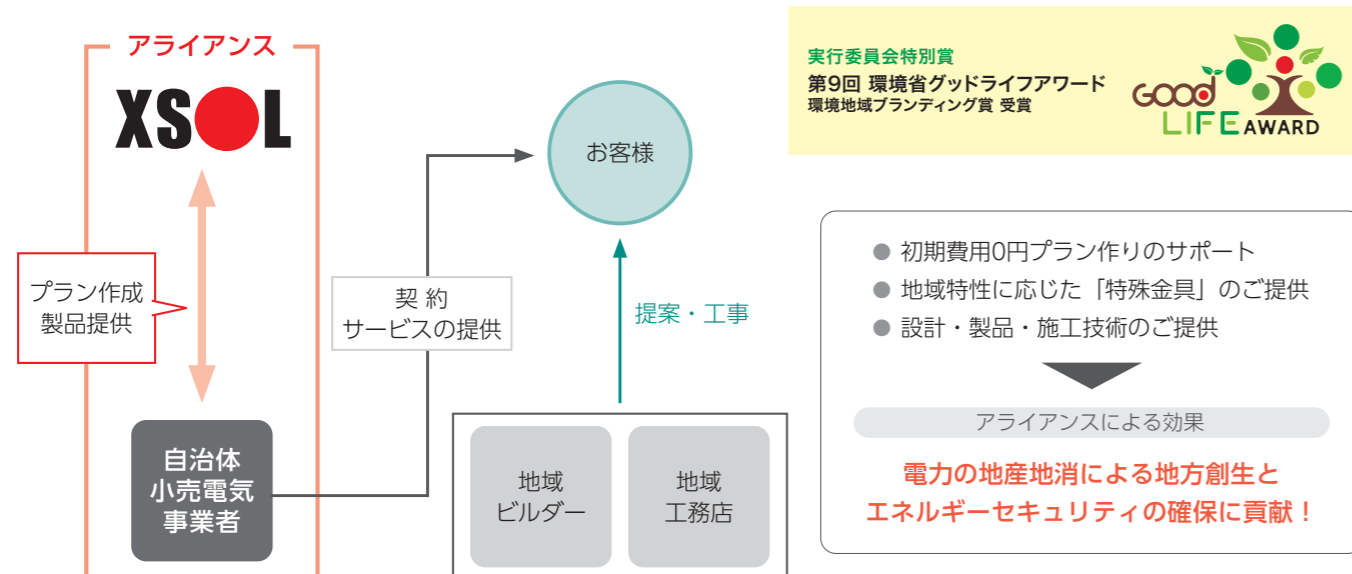

東京都 小売電気事業者／ハウビルダー／PV販売・施工店

ハウビルダーやPV販売・施工店、小売電気事業者と提携し、初期費用0円で太陽光発電を設置します。自家消費分はそのままご利用いただける定額月額サービス料をお支払いいただくサービスです。

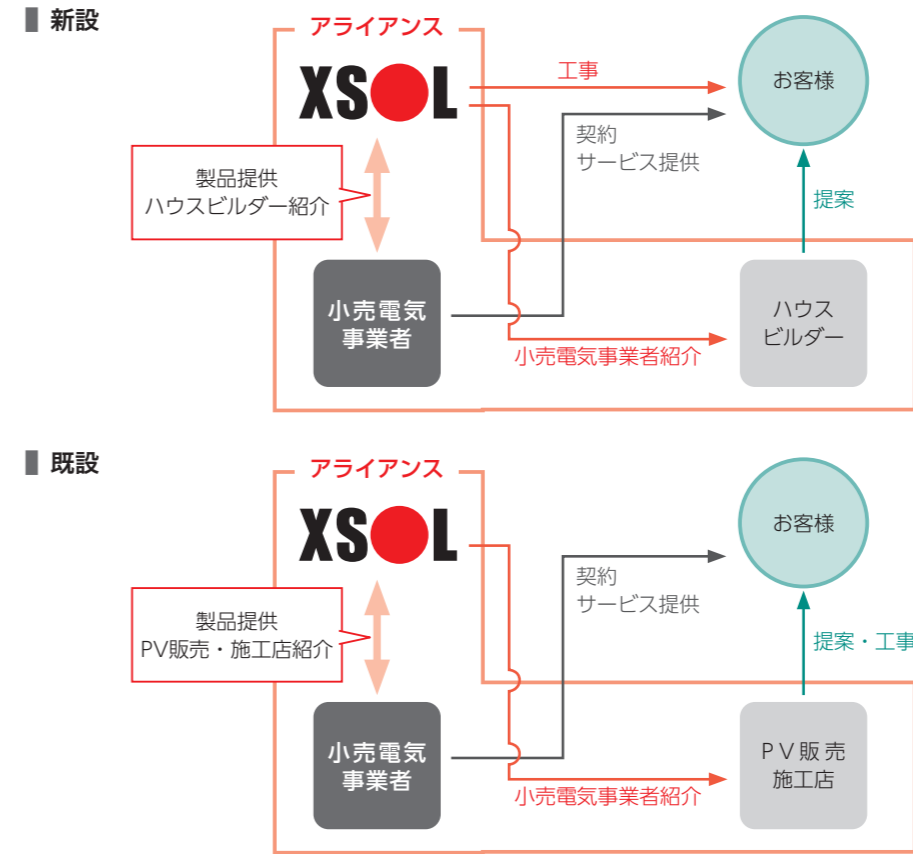

- ハウビルダーやPV販売・施工店と小売電気事業者をマッチング
- ハウビルダーのご要望ごとにプランをカスタマイズ
- 設計・製品・施工技術のご提供

アライアンスによる効果

ハウビルダーやPV販売施工店と提携し、初期費用0円設置によるPV導入拡大に貢献！

岐阜県 戸建て新築ビルダー／地域小売電気事業者

地域ビルダーの建売住宅において、小売電気事業者が提供する電気料金プランに加入するだけで、太陽光発電システムを初期費用0円で設置し、さらに電気料金は月額定額制でご利用いただけるサービスです。

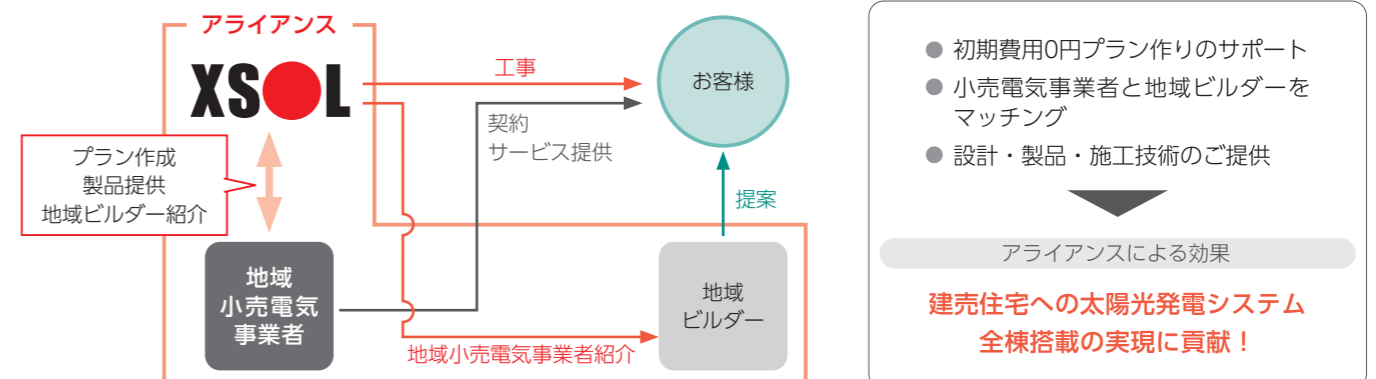

自家消費（オンサイト）

脱炭素経営の鍵となる「自家消費型太陽光発電」 お客様の経営課題をサポートします！

企業による再生可能エネルギー導入の動きは日本でも広がっています。再生可能エネルギーへの積極的な取り組みによる電力コストやCO₂排出量の削減は、今や事業に影響する重要な経営課題であり、SDGsやESG投資などの世界的な潮流への対応も企業に求められ始めています。

自家消費型太陽光発電 3つのメリット

CO₂排出量の削減

太陽光発電で火力発電由来の電気使用量を減らし、結果、企業のCO₂排出量を削減します。

- 「温室効果ガス排出量策定・報告・公表制度」や「RE100宣言」などに活用可能
- CO₂削減効果を証書化し、他社に売却する権利取引も可能

災害時の活用

日中であれば、停電時にも非常用電源として必要最低限の電力を供給できます。また、蓄電池を併用することで、本格的なBCP対策も可能です。

電力コストの削減

25年間発電した場合の1kWh当たりの費用*は約10円となり、一般的な電力会社の高圧向け単価よりも圧倒的に低コストです。

* 太陽光発電システムを導入し、25年間稼働し続けた場合にかかるコスト。システム費用のほか、メンテナンスや機器交換費用を含む。

導入効果イメージ ~食品加工工場への導入イメージ~

■ 前提条件

- 電力会社：東京電力
- 契約種別：高圧電力（夏季単価23.84円/kWh、その他季単価22.68円/kWh）
- 契約電力：652kW
- 太陽光発電設置容量：264kW
- 初期投資費用：4,800万円



PPAによる導入にも対応

PPAとは発電事業者が太陽光発電システムなどを需要家（企業・自治体など）の敷地や建物屋上に設置、そこで発電した電力を直接需要家に供給する仕組みです。エクソルは需要家と発電事業者をつなげ、PPA提案をサポートします。また、最適な製品の選定からご提供まで、設計、施工、メンテナンスにいたるまで、お客様のご要望に合わせた長期的なサポートをいたします。

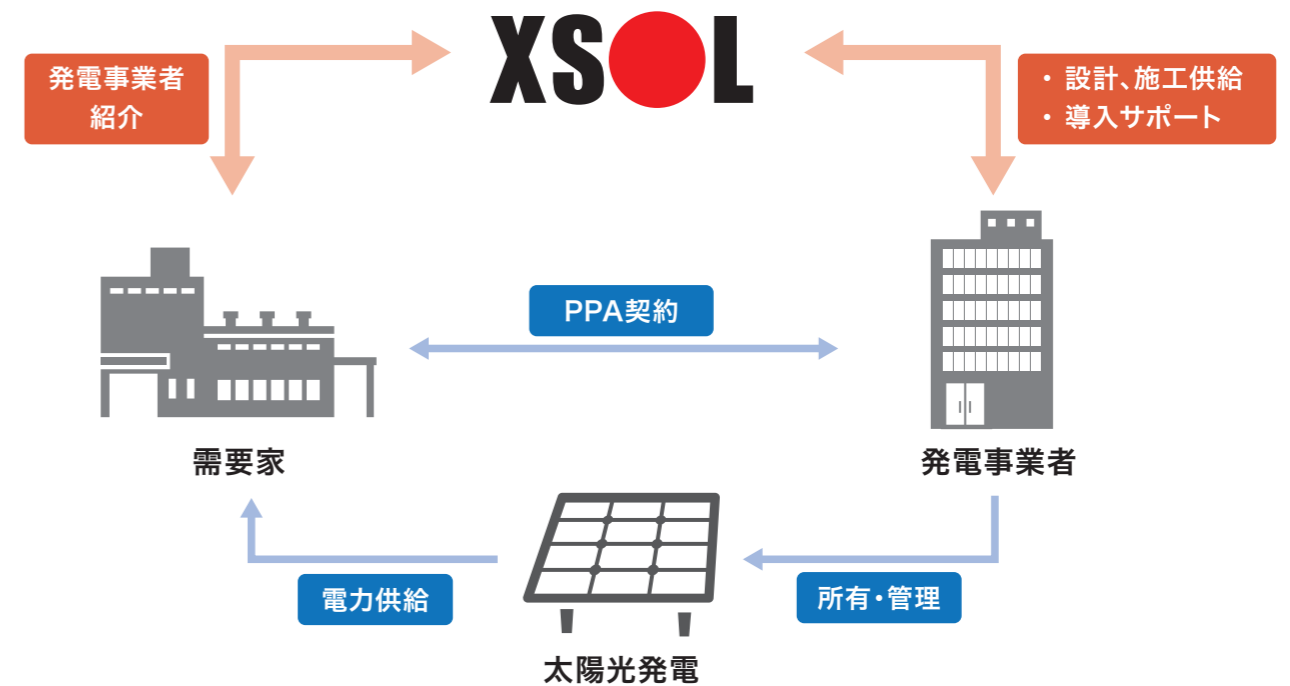

太陽光発電所開発・販売

各プレイヤーがそれぞれ抱える課題をエクソルが解決し
再生可能エネルギーの大量導入を後押しします



具体的なアクション

<p>電力需要家</p> <p>各エリアに需要地が大小点在している場合でも、エクソルが全国に持つ開発ネットワークを活用して再生エネを供給します。</p>	<p>小売り電気事業者</p> <p>小規模需要からメガクラスの大規模需要まで需要家の多様なご要望にお応えします。</p>	<p>発電事業者</p> <p>発電所を複数所有することができない場合でも、エクソルが固定価格売電ができるように電気を集約します。</p>	<p>デベロッパー</p> <p>エクソルが PPA 契約を行うことでバルク開発が不要となり、個人投資家への販売ルートを確認します。</p>
---	--	--	---

発電所の完工、売却まで発電所開発事業者をサポート

案件の審査だけでなく、発電所の販売が成立するよう土地関係や発注・施工など様々な工程で進捗確認や提案を行い、完工、売却までサポートします。

- 発電所の建設に必要な部材はエクソルが支給いたします。
- 案件管理システムで発電所開発事業者を随時サポートします。
- 発電所の開発だけでなく、発電所売却後のメンテナンスも含めてご依頼させていただく場合もあります。
- 発電所の売り先が見つからない場合は、エクソルが需要家をアテンドします。

全国2,000社以上のネットワークを生かして需要家が求める品質の発電所をご提供

エクソルは、20年以上太陽光発電一筋に取り組んできたことで培った全国2,000社以上のネットワークを生かし、提携する発電所開発事業者と太陽光発電所を共同開発することで、ご希望（容量や地域など）に合わせた発電所を供給し、大量の再生エネ需要にお応えします。

- エクソルが提携する発電所開発事業者と共同開発するため、製品・設計・施工品質が統一化された太陽光発電所をご提供します。
- 必要とされる発電容量、太陽光発電所の件数にご対応します。
- 事務手続きに関することについてサポートいたします。
- 太陽光発電所のメンテナンスを含めた維持管理まで、一括で対応することも可能です。

サービスの活用例:電力供給モデル

例：全国に店舗を展開する需要家のオーダー

- ・全国に点在する店舗に再生エネを導入したい。
- ・各エリアごとに太陽光発電所を保有するのは困難。
- ・できればフィジカルで導入したい。

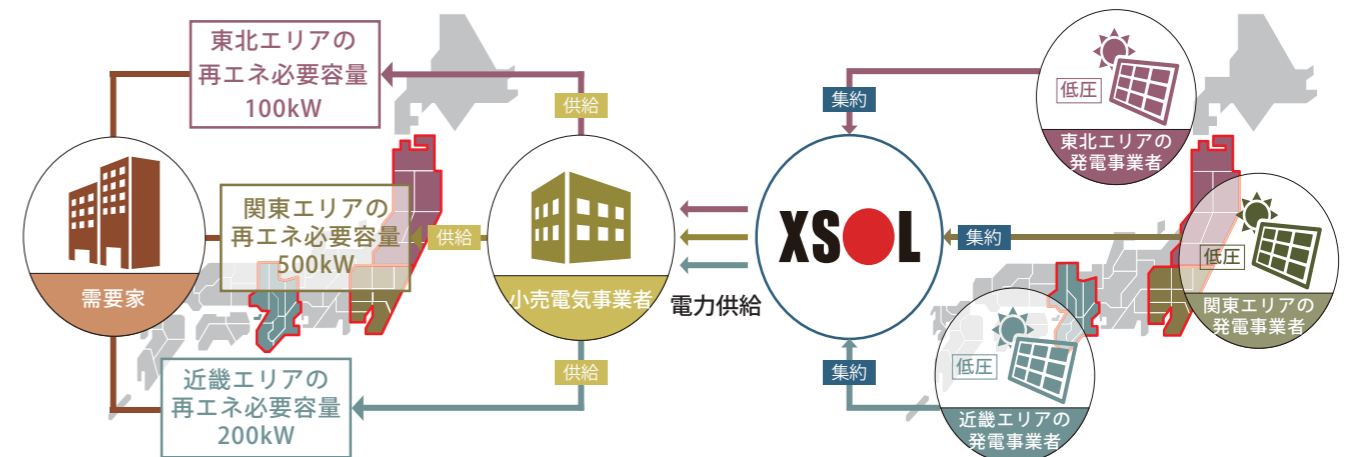

エクソルが全国の発電所を集約し、小売電気事業者を通じて
欲しい所に欲しいだけ再生可能エネルギーの提供を可能にします。

太陽光発電所開発・販売

事例:発電所売買モデル

エクソルでは部材、工事仕様、設計思想など、日本全国の「太陽光発電所品質の統一化」を行い【品質の良い発電所】を販売しております。kintoneアプリをフル活用したプラットフォームにて再エネを「創るニーズ」と「使うニーズ」双方が安定して事業を行えるようにサポートします。



事例:蓄電池併設発電所モデル

過積載設計の太陽光発電システムと蓄電池を活用し、日中の余剰電力を蓄電することで昼夜を問わず再生可能エネルギーの供給を実現します。

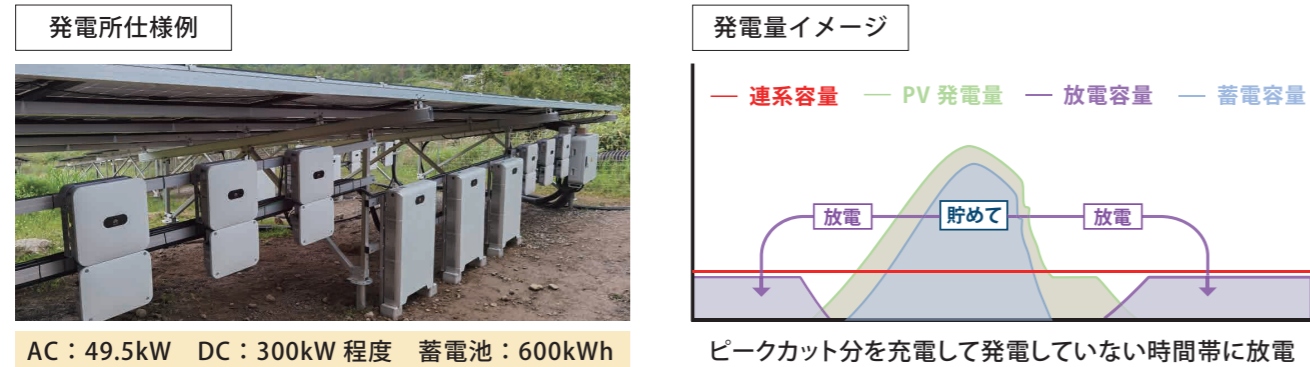

ソーラーシェアリング(営農型太陽光発電)

農地を有効活用しながら再生可能エネルギーの導入を進める「ソーラーシェアリング(営農型太陽光発電)」にご関心のある方は、ぜひご相談ください。営農内容や土地条件、ご予算や目的に応じて、最適なプランと一緒に検討し、ご提案します。

蓄電所開発・販売

蓄電所の開発も、エクソルならワンストップ提案を実現

蓄電池、パワーコンディショナ、エネルギーマネジメントシステムなど蓄電所の開発に必要な各種機器の選定はもちろん、土地情報の提供や各種申請のサポートからアグリゲーターのご紹介まで、エクソルではワンストップでご提案します。ご提案に応じて、お客様の要望に合わせたカスタマイズにも対応できます。



蓄電池使用例
HUAWEI「LUNA2000-2.0MWH-2H1」

定格電圧: 1,250 V
最大電圧: 1,500 V
定格容量: 2,032 kWh
寸法 (W×D×H): 6,058×2,438×2,896mm
質量: < 30t

自治体向けソリューション

公共施設への設置はもちろん、自治体の計画に合わせ、各企業をマッチングします！

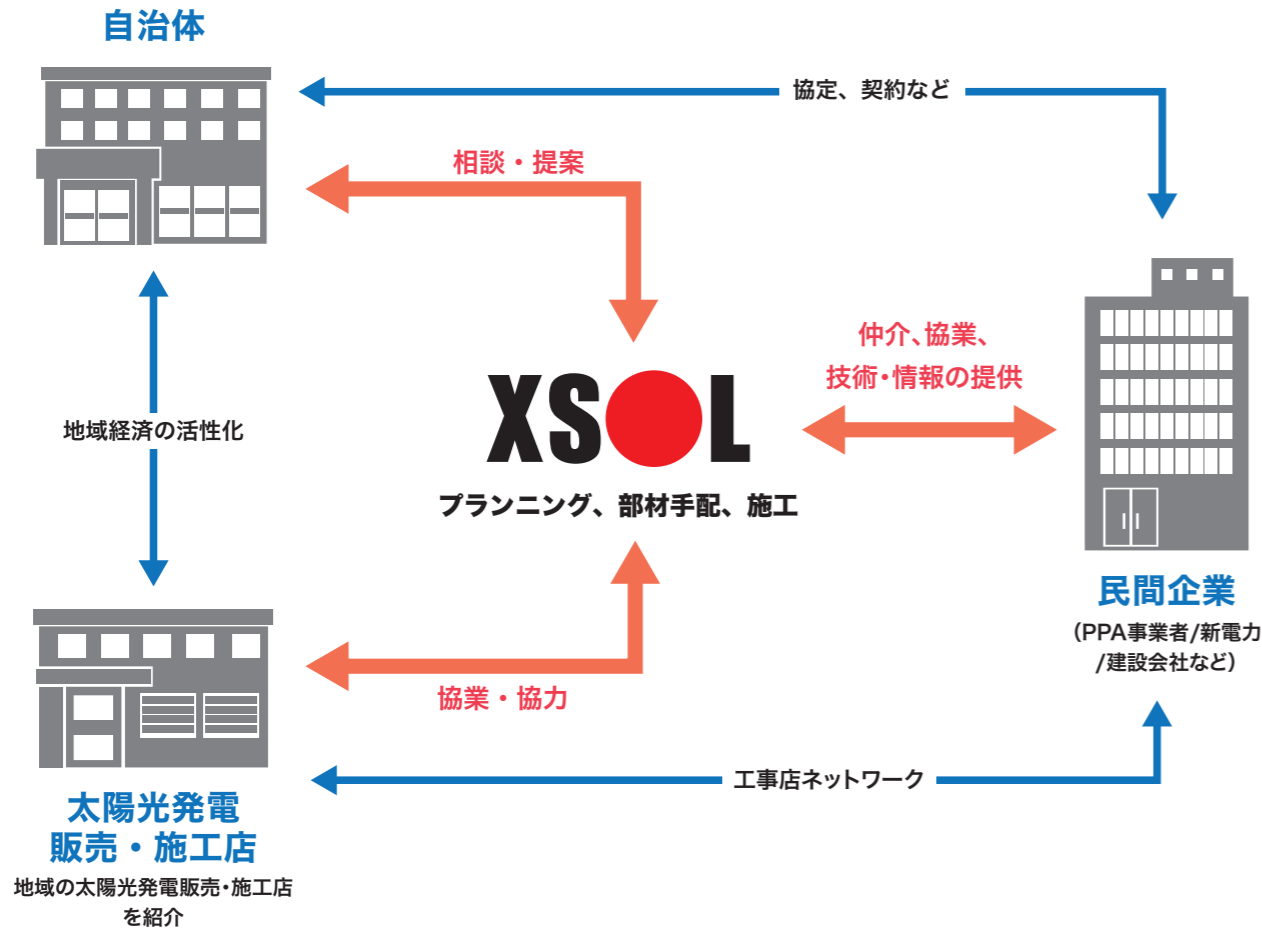

自治体の太陽光発電導入に関わるすべてのプレイヤーをエクソルがサポート

自治体

自治体における太陽光発電システムの導入に向けた支援を行います。初期費用が掛からないPPAモデルの活用や、設置希望施設への導入量および発電シミュレーションなど、検討に必要なデータのご提供だけでなく、蓄電池によるレジリエンス対応の検討もお手伝いします。

民間企業

公共施設への設置可否判断、スクリーニングなど事業判断するための情報提供や、X-3などの独自製品、技術を提供します。エクソルの全国ネットワークを活かして、各自治体に合わせた地場の施工店をご紹介しますこともできます。

太陽光発電販売・施工店

地場案件である自治体の案件を受注したいが接点がない、実績がないという場合でも、エクソルが民間企業とのマッチングを行います。

公共施設へのPPA導入事例<千葉市:小中学校>

令和2年度から3年間で避難所となる市有施設に、太陽光発電システムと蓄電池を導入しました。平常時の温室効果ガス排出の抑制と、停電時の電源確保を同時に実現する事業です。

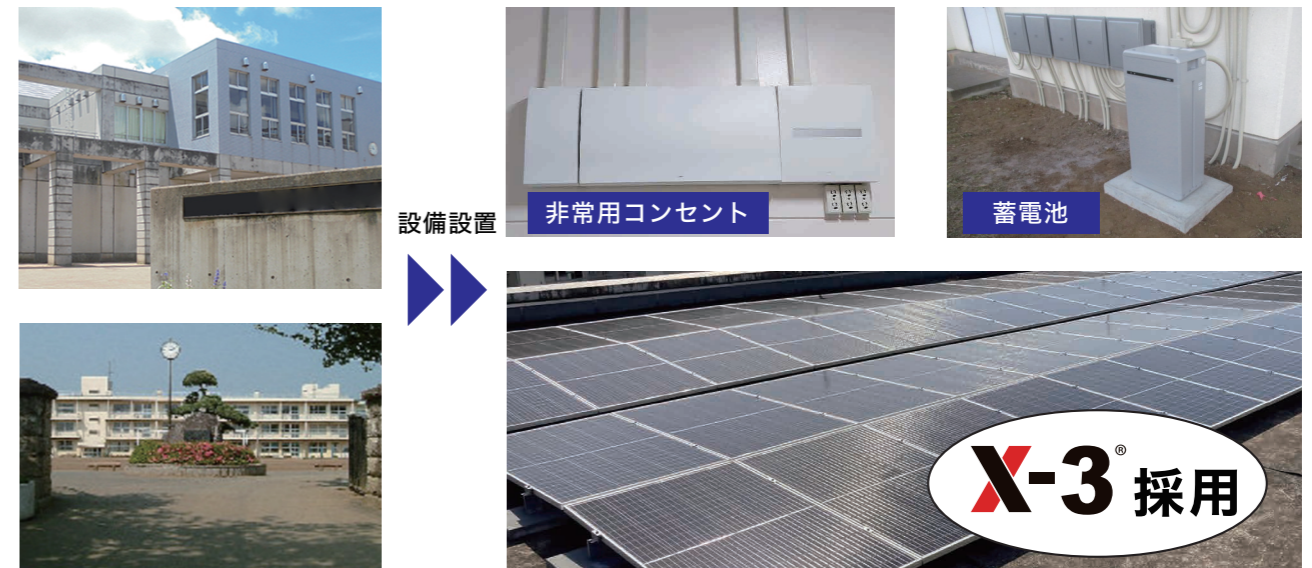
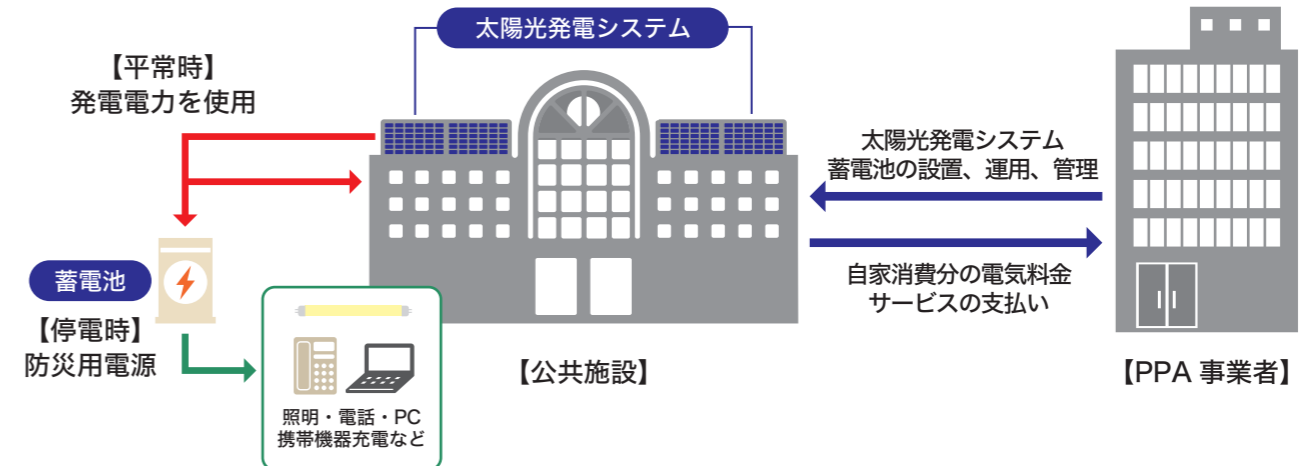

※一部の施設で陸屋根専用架台 X-3 が採用されました。

全国の自治体様への実績があります。詳しくはご相談ください。

自治体数 **40** 以上

設置施設数 **500** 以上

<導入施設例> ※ 2025年5月末時点

- ・小中学校・県立高校・市庁舎
- ・公民館・福祉施設・都営集合住宅
- ・公有地・まちづくりセンター
- ・下水道処理施設 など

ソーラーカーポート

商業施設・工場・公共施設などの駐車場を有効活用



ソーラーカーポート導入のメリット

利便性の向上

人と車を雨、雪、日射から守ります。

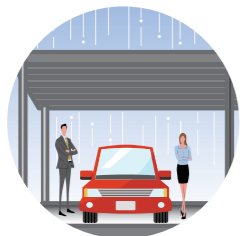

停電時の活用

停電時には非常用電源として活用できます。蓄電池の併用で本格的なBCP対策も可能です。

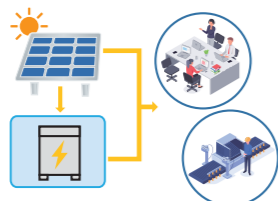

CO₂ 排出量の削減

太陽光発電で火力発電由来の電気使用量を減らし、結果、企業のCO₂排出量を削減します。

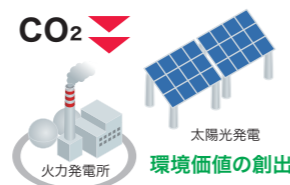

電力コストの削減

発電した電気を使用し、電気料金を削減できます。(電気料金上昇リスクの低減)

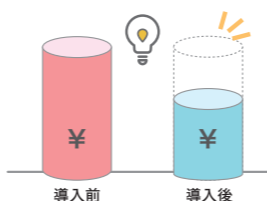

多様なニーズに応える豊富なラインアップ

商業施設・工場・公共施設などへの設置や、設置場所の環境（耐風圧や耐積雪）などお客様のご要望を的確に捉え、最適な商品をご提案します。

ソーラーカーポートの種類

太陽光発電 一体型

屋根部分が太陽電池モジュールで設計された、一般的なソーラーカーポート

2本足

駐車がしやすく
商業施設に最適



4本足

アルミ製で軽量且つ安価で
工場等の駐車場に最適



太陽光発電 搭載型

折板屋根のカーポートに、太陽電池モジュールを搭載したタイプ

折板屋根

特定の太陽電池モジュールに
依存せず、選択の幅が広がる



「飛び火認定 (DR)」取得架台
国土交通省が定める「飛び火認定」を取得した架台を用いることで、都市計画法で定められる防火地域や準防火地域、建築基準法22条指定区域にも、ソーラーカーポートを設置できます。

種類	台数	材質
一体型	1本足	アルミ
搭載型	2本足	ZAM など
	4本足	
2台用～10台用 ※組み合わせ可能		

電気+建築の実績と知見でソーラーカーポートの導入をサポート

エクソルでは、豊富な専門知識と経験を活かして、太陽光発電の電力申請やお客様のニーズに合わせた設計・施工、建築に関わる申請や確認項目の対応までワンストップでご提供します。

電気 + 建築 の知識と経験

電気

- 電力申請
- 消費電力量から最適な導入量での設計
- 収支計画
- 導入後の正しいメンテナンス

+

建築

- 防火地域、準防火地域
- 建蔽率、容積率
- 特殊建築物
- 建築確認申請 etc.

セカンダリーソリューション

「XSOL SOLAR STAR 制度 (評価の見える化)」を軸に、
補償やリパワリング、メンテナンスや売買にいたるまで、
お客様のご要望に合わせてトータルでサポートします



エクソルのセカンダリーソリューション 3つのポイント

1 XSOL SOLAR STAR 制度にて、太陽光発電所を評価します

太陽光発電所の価値を共通の物差しで審査します。

- 【新設】現状の状態を把握し、計画の見直しや発電所計画の修正を行うことにより、より良い発電所建設を行えます。
- 【既設】現状の価値や状態を把握し、必要に応じて修繕 (リパワリング)を行うことにより、発電所の価値向上を図れます。

2 リパワリングにより太陽光発電所の価値が向上 (格上げ) ・
発電所の収益性を高めることが期待出来ます

既設の太陽光発電所であれば、経年劣化による発電量の低下や故障のリスクをパワーコンディショナの交換により回避することができます。また、経年劣化や災害などが原因で起こる架台の変形や破損に備えて、金具を追加するだけで強固に固定し、長期的に発電所の運営が行えます。
リパワリングによる効果は発電量の改善による収益性アップだけではなく、「発電所の評価が格上げ」できれば、運営に関わる固定費を削減、もしくは安定的な長期運用が期待できます。

3 全国で12,000件*の実績。充実したメンテナンスと
アフターフォローで様々な太陽光発電システムに対応可能です

太陽光発電所は建設から時間が経過している場合、電気系統の故障や太陽電池モジュールの汚れや除草問題など発電量低下につながるリスクがあります。そのためエクソルでは適切な保守・管理によるメンテナンスを行い発電所の長期安定稼働をサポートします。

*保守、修理を含むメンテナンス実績となります。(2025年5月時点)

XSOL SOLAR STAR 制度

100を超えるチェック項目で太陽光発電所を査定

XSOL SOLAR STAR 制度とは

オフサイト（野立て）の太陽光発電所を対象に、太陽光発電所の価値（共通の物差し）を審査する制度です。この制度を利用することにより、新設、既設それぞれで次のようなメリットがあります。

【新設】現状の状態を把握し、計画の見直しや発電所計画の修正を行うことにより、より良い発電所建設を行えます。

【既設】現状の価値や状態を把握し、必要に応じて修繕（リパワリング）を行うことにより、発電所の価値向上を図れます。

次のような悩み、課題をお持ちの方はご相談ください

- 太陽光発電所の現状を確認したい。
- 太陽光発電所を建設するにあたり、第三者の知見を得たい。
- 太陽光発電所の買取価格を知りたい。

「基本6項目」「査定評価2項目」で評価後、星の数で現状評価を算出

「XSOL SOLAR STAR 制度」は、基本項目と査定評価項目で太陽光発電所をランク付けし、現状評価を算出します。基本項目は「設備」「施工」「土地」「法的DD（デューデリジェンス）」「地域への告知」「ハザード」の6項目。基本項目のうち一つでも基準を満たすことができなかつた場合は、売買を推奨しない発電所ということで査定評価の対象外となります。

基準をすべて満たすことができた発電所は、発電効率と長期安定稼働（発電所が長期にわたって安定稼働することが見込めるか）を評価します。最終的に、各項目の評価を掛け合わせて発電所を5段階にランク付けしていきます。

【太陽光発電所の審査の流れ】

基本項目	設備	施工	土地
	法的DD	地域への告知	ハザード

一つでも基準を満たしていない場合は対象外に

査定評価項目	長期安定稼働 (災害など外的要因にも強く、どれだけ長期にわたって安定的に稼働することが見込めるか) 評価：A、B、C、D、Eの5段階で評価
	発電効率評価 評価：a、b、c、d、eの5段階で評価

ふたつの評価を掛け合わせて、星の数でランク付けします。

評価例*	★★★★★	★★★★★	★★★★	★★★	★
	A-a、A-b、B-a など	A-c、A-c、B-b など	A-e、C-c、B-d など	E-c、C-e、D-d など	E-e など

* 評価の組み合わせは一例です。該当の組み合わせであっても、現場の状況によってはランクが異なることがあります。

評価の流れ(通常パッケージ)

太陽光発電所の評価についてご依頼をいただいてから、おおよそ3か月でレポートをご提出させていただきます。評価には現地への確認とともに、各種の書類を確認いたします。必要書類の詳細についてはお問い合わせください。

約3か月

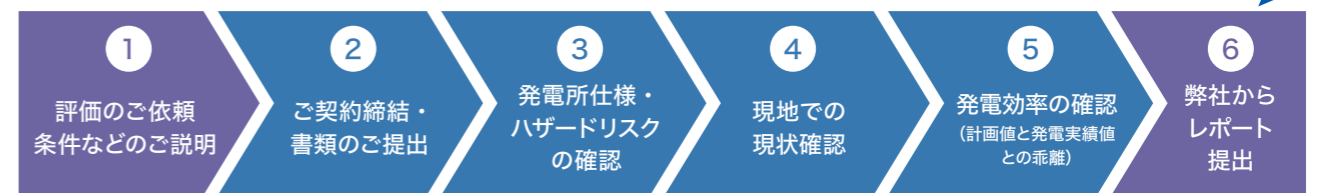

* 記載の期間は目安です。 * 現地確認は外部委託になる場合があります。
* 足りない書類がある場合、一部の書類作成については別途ご依頼いただくことも可能です(別途料金が発生します)。
* 本審査は対象発電所の現状を独自評価したものです。提出したレポートは発電所の価値を担保するものではありません。

全国の太陽光発電所に対応できる協業体制

全国の太陽光発電所でXSOL SOLAR STAR 制度の評価体制を強化するため、株式会社CO2OSや、一般社団法人日本資産評価士協会（JaSIA）との業務提携を行っています。エクソルの太陽光発電システムの導入に関するEPCとしての知見と、CO2OSの有するリスクを見極めてコントロールする知見を掛け合わせて、より精度の高い評価を実現し、さらに、太陽光発電システムの現地調査実績があり、全国に専門知識を有する会員が所属するJaSIAとパートナーシップを組むことで、評価体制を確立しています。

【太陽光発電事業者の依頼を受けて、品質評価、格上げまでのフロー図】

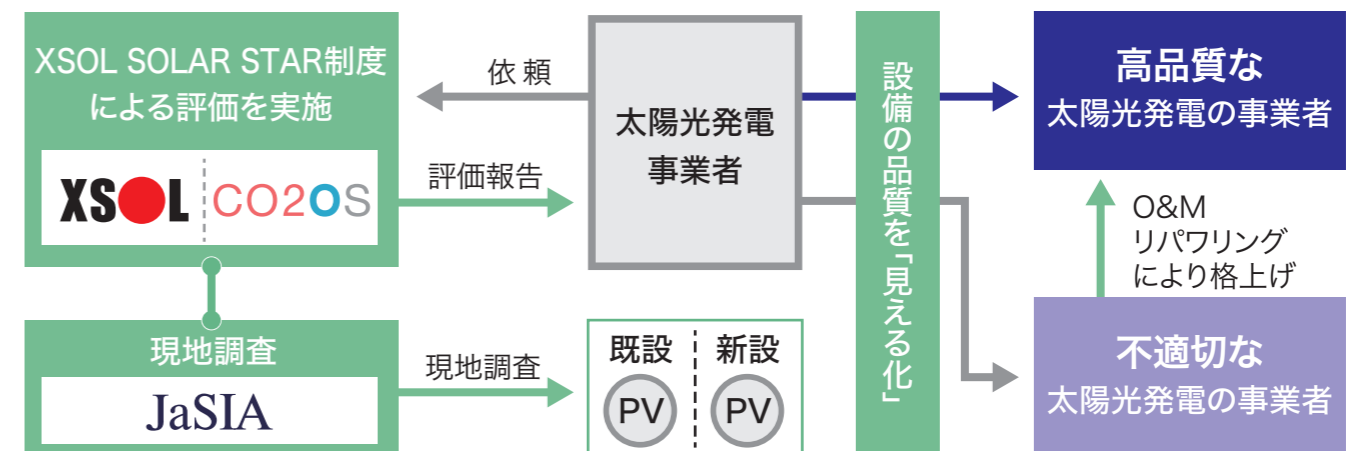

XSOL SOLAR STAR 制度

格付けがもたらす世界

FIT制度を起爆剤として、日本中に65GW（約60万件）以上の太陽光発電が導入され、さらにその後も、自家消費案件をはじめNon-FIT発電所が急激に増加しています。しかし、業界の経験不足や、制度の完成度不足などもあり、地域に不安や実害を与える事例も発生。このままでは、地域における再エネ普及が破綻してしまう事態に！
また、こういった状況を受け、発電事業者の取り締まりが年々強化され、不適切な発電所は破綻に追い込まれる世界がすぐそこに迫っています。では「不適切な発電所」はもう破綻するしかないのでしょうか？

現在の既設発電所が抱える問題

格付け無し 発電所の価値を「評価」する物差しがないため、優良でも不適切でも同じ価値に

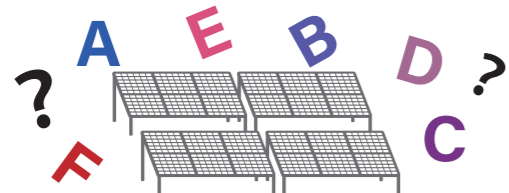

すべて100%?
玉石混淆で
同じ価値評価に

発電事業者	不適切な発電所でも気づかず、機器の故障による発電停止や認定取り消しによる売電不可の可能性あり 当初の計画より長期稼働する優良発電所の場合であっても、価値に気づかず転売時に安く売ってしまう
行政・地域	地域に不安・実害を与える設備であっても、良・悪の判断ができない → 指導・改善ができない また、実害が発生する前に確認もできないため、予防もできない
金融機関	不適切な発電所にもかかわらず、気づかずに融資してしまう →ある意味、地域に迷惑をかけている共犯者になってしまう 急な発電停止や売電不可などのトラブルにより、融資返済がこげつく恐れあり
保険	不適切な発電所にも安価な保険料で加入させてしまう → 保険金の支払いが増加、赤字に
転売時購入者	不適切な中古発電所を高く購入してしまう → 急な発電停止や売電不可などのトラブルの恐れあり

格付け有り 優良な発電所ほど、FIT終了後も長期間発電し、生涯収入が増加（価値向上）



格付けによる期待効果例

発電事業者	格付けすることで発電所の価値が向上	発電所の価値が同等もしくは減少	価値が大幅に減少もしくは設備として無価値に
行政・地域	地域への迷惑や実害の心配が減少 →安心して太陽光発電の導入を促進できる		悪い発電所だけを指導・改善できる 法令違反は売電収入差し押さえ
金融機関	融資条件の物差しとして活用。品質に応じて条件の見直し。		リスクの大きな発電所を融資停止・解除に
保険	保険料の基準として活用。更新時に見直し、良いものほど保険料が安く!? 災害などの事故発生時に適切な設備である証明にもなる		保険料が高額に。または解約
転売時購入者	ランクに応じた適正な価格で購入でき、安定した発電事業を行える		購入を回避できる

さらに格上げ

格上げすることで、すべてのプレイヤーがWIN-WINの関係に地域も発電事業者も破綻から救われる

格上げによる効果

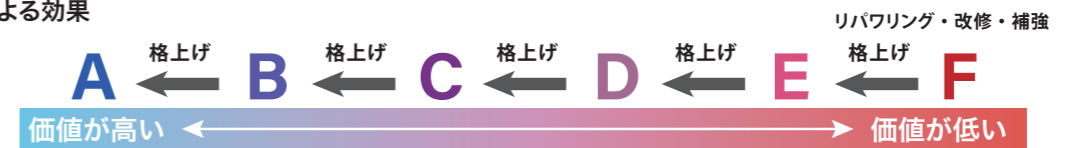

発電事業者	長期稼働し、収入増加。良質な発電所は転売時に高く売れる 保険料も安く!? 金利も安く!?	格上げで破綻を回避
行政・地域	太陽光発電の導入に、より一層積極的に	格上げで不適切な発電所がなくなり不安や実害が減少
金融機関	融資回収リスクが減少し、融資がしやすくなる	
保険	事故発生率が減少し、保険金の支払いが減少	
転売時購入者	優良な発電所だけを購入でき、発電停止などのトラブルが減少 安定的で計画的な事業が行える	セカンダリー市場も活性化

これからの新設発電所は格付けが常識に！

格上げによる効果

発電事業者	優良な発電所だけを建設できるので発電停止などのトラブルが少なく、安定的で計画的な発電事業が行えるだけでなく、投資効果や生涯収入が最大の発電所を取得できる
行政・地域	発電所のランクがわかるため、不適切な設備にピンポイントで指導できる →結果としては、よい発電所だけが建設されるため、安心して太陽光発電の導入を促進できる
金融機関	融資判断がスムーズに行え、急な発電停止などのトラブルも少なく安心して融資を実行できる
保険	ランクに応じた保険料率を設定でき、保険事業全体の赤字を解消

新設においては、建設前にランクを選択できるため、結果として、優良な発電所だけに建設が集中する



「格付け」が
スタンダードになる時代へ

※ エクソルでは、ミシュランガイドのような「★数」による格付けを行っています。

XSOL SOLAR STAR 補償

～災害補償付きPV評価サービス～

「XSOL SOLAR STAR 補償」は、エクソルが提供する野立て発電所向けの発電所評価制度「XSOL SOLAR STAR 制度」の評価結果A～Fランクのうち、Eランク以上の評価を得た太陽光発電所がご加入いただける保険サービスです。新設の太陽光発電所だけでなく、稼働済み太陽光発電所もご加入いただけます。補償サービス内には発電所運営をサポートするXSOLコンシェルジュサービスも含まれています。また、火災、落雷、風災、雪災、落下・飛来・衝突、水災といった主な災害事故を100%補償します。

補償対象

- 設備容量 10kW 以上 1,000kW 以下かつ税込販売価格 1 億円以下であること
- XSOL SOLAR STAR 制度にて一定の評価 (E ランク以上) を獲得した太陽光発電所
 - 1 稼働済の太陽光発電所
 - ・ 保険の延長をしたい (例: 既存の保険が終了予定、または、終了にあたり別の保険を検討している)
 - ・ リパワリングしたい
 - 2 新設の太陽光発電所
 - ・ 免責範囲の狭い保険に加入したい

補償概要

加入条件 ^{※1}	エクソル提携会社が所有し、評価制度 (XSOL SOLAR STAR 制度) にて評価ランクE以上の太陽光発電システム
対象設備 ^{※2}	太陽光発電システムのうち以下の設備 ① 太陽電池モジュール、② 接続箱、③ パワーコンディショナ、④ キュービクル、⑤ カラーモニター、⑥ 監視システム、⑦ 蓄電池、⑧ 防草シート、⑨ 架台、ケーブル、金具等の部材および系統連系に必要な機材
補償対象となる事故内容	火災、落雷、破裂、爆発、風災、雹災、雪災、落下・飛来・衝突、水災
支払限度額	最大1億円 ^{※3}
免責金額	なし ^{※4}
保険責任期間	5年間
引受保険会社	三井住友海上火災保険株式会社
事務局	Solvvy株式会社
加入料	XSOL SOLAR STAR 制度の評価ランクごとに異なります。
損害保険金	支払い保険金は、システム購入価額ごとに設定した「補償限度額」か「保険金額 ^{※5} 」、「保険価額 ^{※6} 」のいずれか低い方を限度額とします。
臨時費用保険金	なし

※1 設備容量 10kW 以上 1,000kW 以下かつ税込販売価格 1 億円以下であること。

※2 敷地外にある機器類およびフェンス・鉄塔は除く。

※3 支払限度額: 太陽光発電所の容量やXSOL SOLAR STAR 制度による評価・査定により異なります。詳しくはエクソル営業担当までお問い合わせください。

※4 免責事由につきましては、エクソル営業担当までお問い合わせください。

※5 保険金額: 発電所 1 基につき、購入価格に 100% を乗じた額とします。

※6 保険価額: 保険の対象の再調達価額とします。

価格について

「XSOL SOLAR STAR 制度」の評価ランクにより「XSOL SOLAR STAR 補償」のサービス価格は変動します。評価ランクが高いほどサービス価格は安くなるため、発電所運営に関わる固定費の削減ができます。



対象外ランクの場合

XSOL SOLAR STAR 補償の対象外となるFランクであっても、リパワリングによる修復・補強などを行い発電所の評価を格上げすることにより、XSOL SOLAR STAR 補償へご加入いただけます。

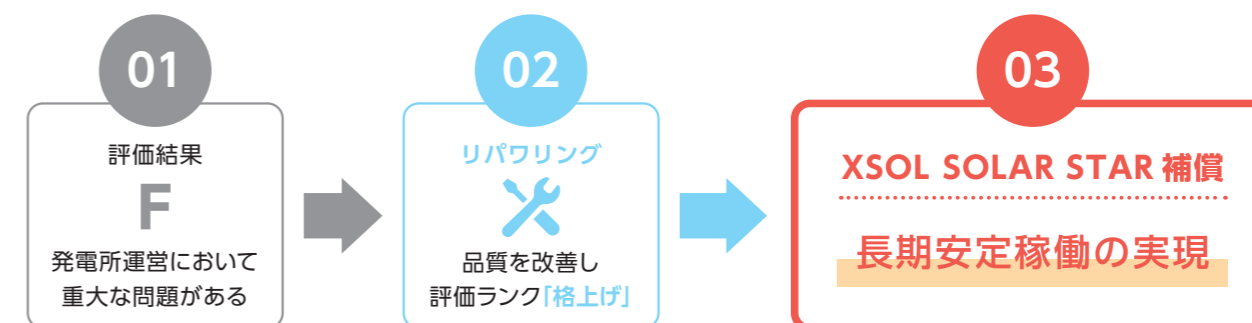

※ 価格は別途お問い合わせください。

PCS リパワリング

経年劣化などによるパワーコンディショナのトラブルを解消し、
発電量改善、運営コストの削減を実現

パワーコンディショナの交換コストを削減

従来の分散型パワーコンディショナを既設の集中型パワーコンディショナと交換する場合、太陽電池モジュールのストリングス変更が発生するため、配線の組み換え工事費が必要です。
しかし、リパワリング用のパワーコンディショナを使用すれば、最大入力電流が大きく、既設の接続箱をそのまま活用できるので、配線組み換え工事が不要になり、工事費を削減することができます。

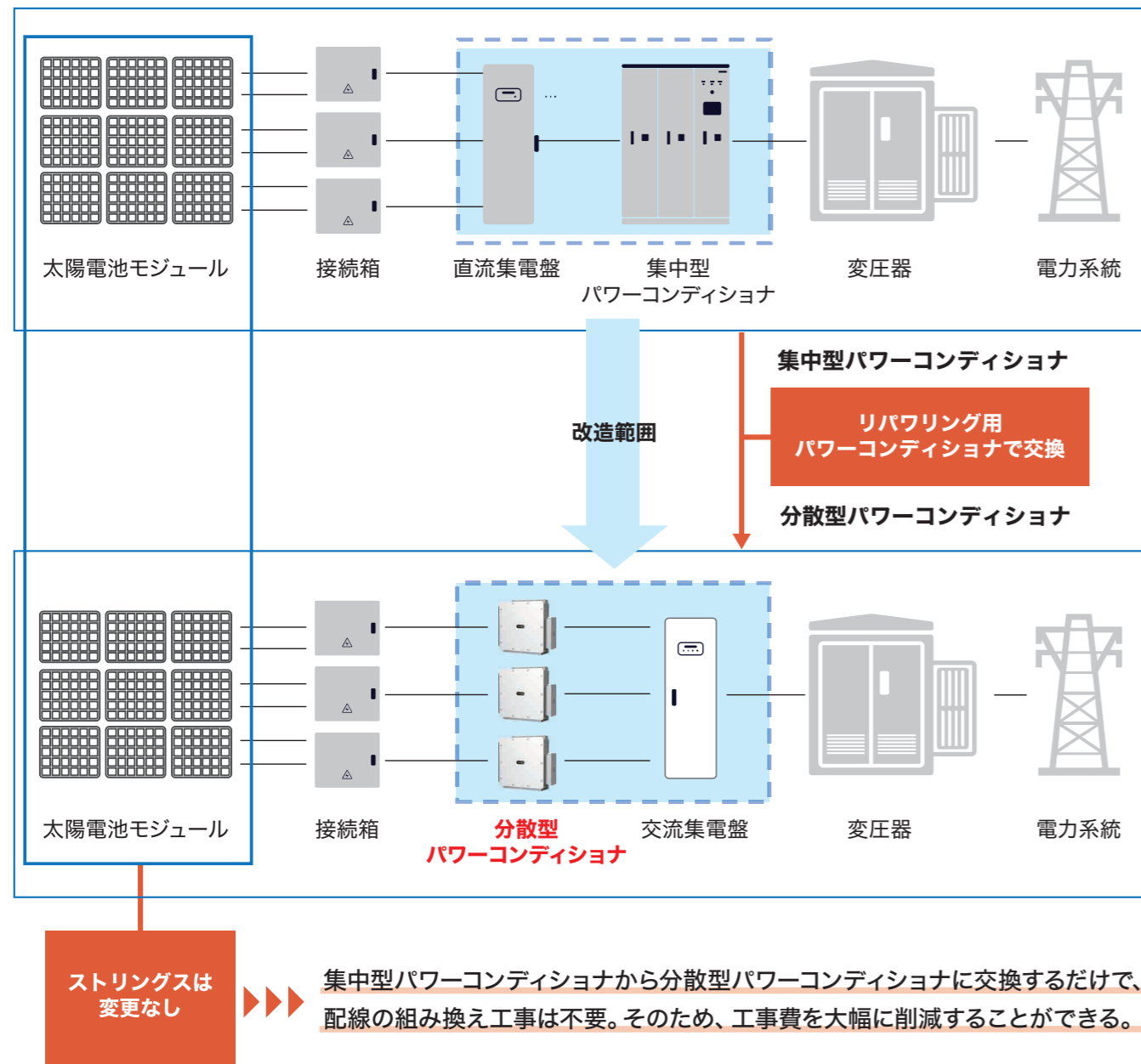

メンテナンスコスト削減

集中型パワーコンディショナのように定期交換する部品がなく、エンクロージャー（機器収納用の保護筐体）も必要ないため、空調コストなどのメンテナンスコストを削減できます。

定期交換部品なし

故障リスクの分散化

スマート遠隔管理

発電量アップ

集中型パワーコンディショナを2台使用している高圧発電所において、1台のパワーコンディショナのみを分散型パワーコンディショナ9台にリパワリングして、同じ太陽電池モジュール容量により約1か月の間発電量を比較しました。

リパワリング事例

【条件】

- ・岡山県内のA発電所
- ・DC容量：1,666.35kW
- ・AC容量：1,000kW（集中型PCS2台）
- ・稼働期間：約10年

- ・太陽光発電所のアレイ半分を集中型から、分散型にリパワリング
- ・発電量記録：2023年4月21日 13:37 ~ 5月19日 13:17

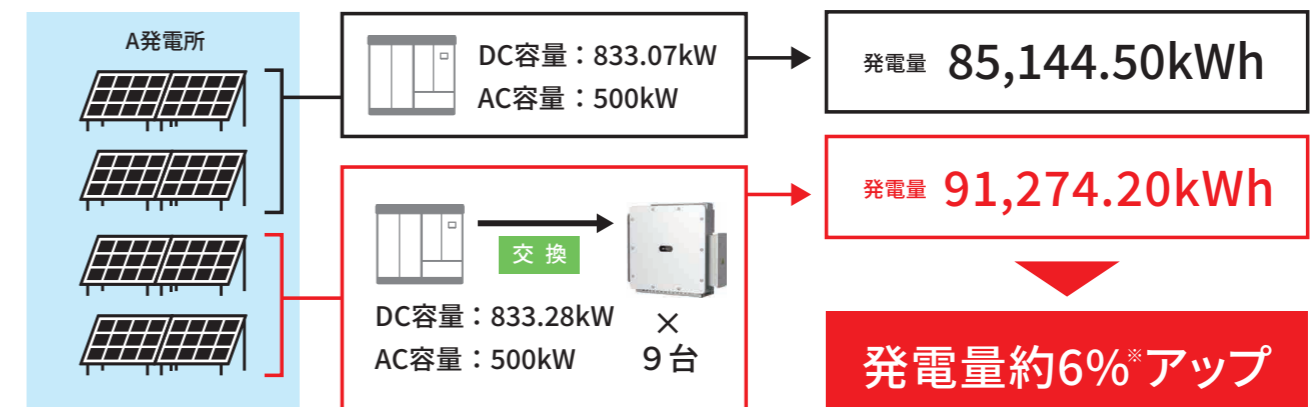

※集中型パワーコンディショナの機種や状況により異なります。

補強工法

経年劣化や災害等の影響による破損を防止
オリジナル金具により架台を強化

多種多様な工法で建設されている太陽光発電所は、長い年月が経ったことによる劣化や、災害等の影響により、一部の施設では架台の変形や破損が発生しています。しかし、架台を新しく作り直すと高額な修理費が掛かってしまうケースもあります。
そこでエクソルは、ローコストでハイパフォーマンスな補強技術を開発しました。

モジュールロック金具

特許出願中

課題 荷重計算のミスや未実施、部材の強度設計ミスなどによる押え金具の変形や長穴加工部の破損



モジュールを上から押えている「押え金具」と同じ位置のモジュール下部に、「モジュールロック金具」を追加する。

負荷重(逆風)によるモジュールフレームの回転移動を抑制し、押え金具の変形や長穴加工部の破損を防ぐ

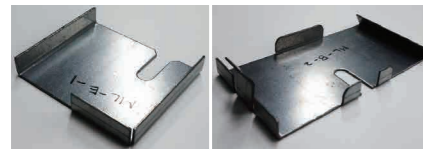

架台ベース強化金具

特許出願中

課題 風荷重、地震荷重が集中する接合部の杭フランジと架台ベースが脆弱で、架台ベースが変形、架台の破損



架台ベースを「杭フランジ外周」と「強化ブラケット」で挟み込み、2本のM14ボルトで追加固定し、締結強度を増強する。

「架台ベース強化金具」が締結強度を強固にし、架台ベースの変形や架台の破損を防ぐ

発電所売買仲介

発電所を「売りたい」「買いたい」
お客様のニーズをつなぎ、売買をサポート

最適な品質の太陽光発電所を適正な価格で売買



自治体の太陽光発電導入に関わるすべてのプレイヤーをエクソルがサポート

発電事業者「売り手」のメリット

所有されている太陽光発電所において、架台や基礎の一部の破損・変形、パワーコンディショナの不具合による発電量の低下などが発生している場合、当該発電所は購入希望者が見つかりにくく、売却が困難になる可能性があります。エクソルでは、このような発電所に対し、修理・補強工事やパワーコンディショナの交換などのリパワリングを実施し、設備の性能および価値の向上を図ります。

「XSOL SOLAR STAR」制度により、品質の高い発電所はその価値を適切に評価し、課題のある発電所についてもリパワリングによって品質を改善するとともに、品質の見える化を行います。これにより、発電所を適正な価格で売却しやすくなります。

発電事業者「買い手」のメリット

稼働済みの太陽光発電所を数多く購入する際に課題となるのが、購入候補の発電所に対するリスク判断（DD：デューデリジェンス）を行おうとすると、作業リソースが膨大になってしまうことです。このリスク判断をエクソルがXSOL SOLAR STAR 制度によって行います。統一された基準で審査された、自身が求める品質に合わせた質の良い太陽光発電所を手に入れやすくなります。また、稼働見込みや発電効率といった発電所の品質が見える化されるため、第三者による裏付けとなり、社内協議が通りやすくなるというメリットもあります。

エクソルの EPC（住宅）

住宅用取り扱い件数年間約12,000件

最適な設計・製品・工事を全国ネットワークで提供

エクソルのEPC（住宅）

住宅とともに20年、30年使い続ける太陽光発電システムを安心してご使用いただくために、専門のチームによる最適な設計、エクソルオリジナル製品も含めた多様な製品を、高い品質の工事とともにご提供します。

E 住宅用太陽光発電の専門チームによる設計

2001年に設立して以来、住宅用太陽光発電に携わり続けているエクソルでは、社内に住宅用太陽光発電専門の設計チームを抱えています。エクソル独自の設計システムにより、効率的にあらゆる屋根に合わせた最適な設計を実現します。

P 自社ブランド製品をはじめ、最適な製品を全国へタイムリーに供給

日本の住宅屋根を追求して生まれたオリジナル太陽電池モジュール「VOLTURBO」や「低反射（防眩）太陽電池モジュール」をはじめ、お客様のご要望に応じて国内外の優良メーカー製品をご提供することができます。

また、全国にエクソルの営業所、倉庫などの拠点を構えることで、タイムリーでスピーディーな対応を実現します。

全国の営業所、倉庫などの拠点

全国にエクソルの営業所、倉庫などの拠点を構えることで、タイムリーでスピーディーな対応を実現します。



最上を追求し続けるエクソルブランド製品



VOLTURBO

太陽電池セルを直列につなぐことによる高電圧化やジャンクションボックスの集約化といった、独自技術を採用しています。

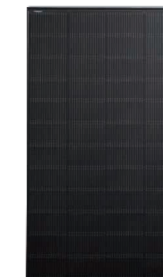

低反射（防眩）太陽電池モジュール

通常の太陽電池モジュールと比較して光の反射が約90%カットされるので、近隣への配慮で設置を諦めていた物件等への設置検討が可能になります。

主な取り扱いメーカー

OMRON

オムロン株式会社

DELTA
Smarter. Greener. Together.

デルタ電子株式会社

HUAWEI

華為（ファーウェイ）技術日本株式会社

など

C 全国に広がるエクソル品質を提供できる提携店ネットワーク

エクソルは、全国へエクソル品質を提供するために、全国の施工店と提携しています。工程管理をエクソルが行うとともに、エクソルの施工基準等を満たすことができる確かな技術力を有する施工店が工事を行います。万が一、工事に関するトラブル等が発生した場合でも、エクソルが対応、サポートいたします。

施工品質の維持向上のために施工ID研修を開催

エクソル製品の施工、および住宅用のXSOL保証を付帯するには、「XSOL施工ID」を取得することを条件としています。これによりエクソルの住宅施工に携わる各施工店においても、エクソルが求める高品質な施工を実現します。

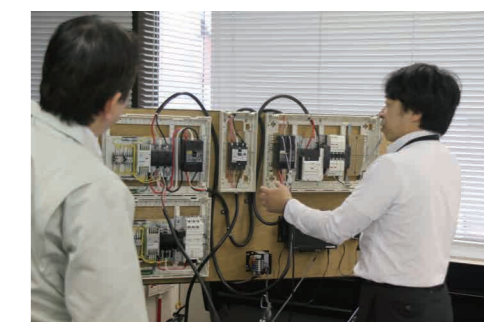

エクソルのEPC（産業）

年間施工件数約800件
同時に複数案件の対応が可能！

エクソルのEPC（産業）

設計（Engineering）・調達（Procurement）・建設（Construction）をワンストップで提供することにより、トータルコストの低減を推進しています。また、長期安定稼働できる高品質な太陽光発電システムにこだわり、独自の厳格な基準を作成しています。

E お客様のご要望をお聞きし、技術提案して最適な設計を実現

エクソルではお客様のご要望をお聞きした上で、それを実現するために専門の設計チームを交えて検討を行い、最適なシステムとなるように技術提案をさせていただくこともあります。

P 自社ブランド製品をはじめ、最適な製品を全国へタイムリーに供給

自社ブランドの太陽電池モジュールやオリジナル架台だけでなく、産業用蓄電池など、市場で求められる製品を国内外の厳選したメーカーと提携し、全国の物流センターからタイムリーに供給します。

C 知見を有する技術者を自社に抱え、難解な工事にも対応可能

一般社団法人太陽光発電協会が策定した「太陽光発電事業の評価ガイド」に携わらせていただくなど、エクソルは長年培ってきたノウハウを有し、社内にも多数の有資格者を抱え、難解な工事にも対応します。

主な保有資格と保有資格者数

1級電気工事施工管理技士：25名 / 第一種電気工事士：26名 / 第三種電気主任技術者：4名



全国2,000社以上のネットワークを生かして、
同時に複数案件の対応が可能

設計から建設まで一貫通な対応を、全国2,000社以上のネットワークを生かして
できるので、同時に複数案件を扱うことができます。

太陽光発電の専門集団を育て、増やしていくEPCネット

「XSOL ワンストップ EPCネット」は、加盟いただいた施工会社に、エクソルが有する専門的な知識や施工技術の支援を行うことで、太陽光発電の専門集団を増やしていく取り組みです。エクソルが企画、設計を行った案件をEPCネットに加盟いただいた施工会社に優先的に提供し、施工していただくことで、エクソル品質を実現いたします。

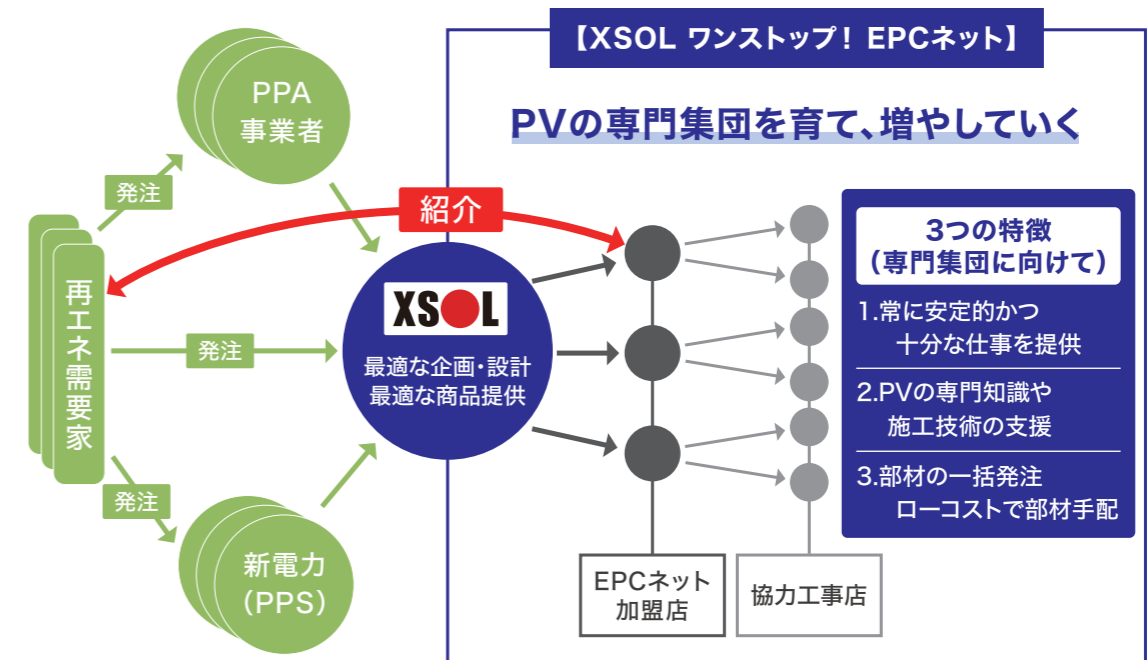

ご提案スケジュール

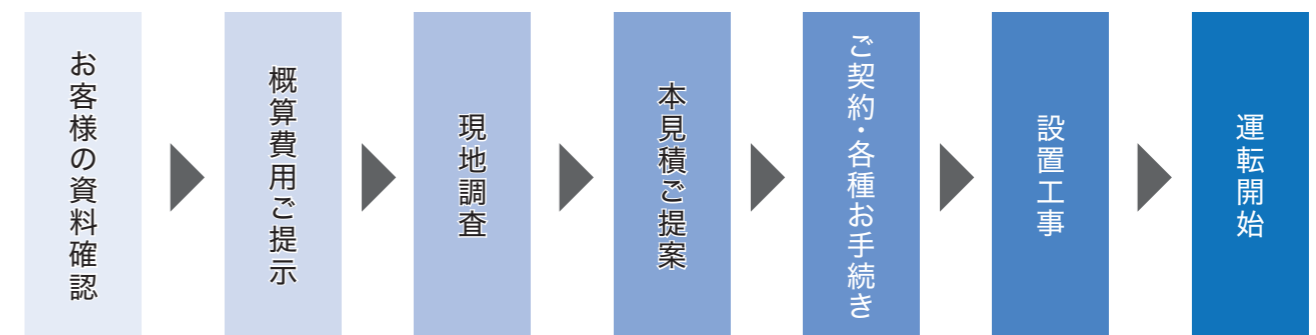

ご提案のために必要な書類

1. 建物の設計図面(例・屋根伏図・立面図・矩計(かなばかり)図)
2. 既存設備(CB)の単線結線図(高圧電力契約のお客様)
3. 各月の電気料金明細書(例・ご契約電力種別・電気料金単価・年間及び各月の使用電力量)
4. 30分毎の使用電力量1年(デマンドデータ)
5. 負荷設備情報(蓄電池検討のお客様)

XSOL メンテナンス

全国で12,000件の実績 充実したメンテナンスとアフターフォローで 様々な太陽光発電システムに対応

太陽光発電の不具合を未然に防ぐだけでなく、不具合発生時には早期に発見・対応・解決し、お客様の太陽光発電システムの「長期安定稼働」をサポートします。

メンテナンスメニュー

低圧太陽光発電システム定期点検プラン（50kW 未満）

- ・PV検診：保守点検ガイドラインに準拠した基本の点検プラン
- ・PVドック：PV検診にIR測定やフィルター掃除などの内容などをプラスしたプラン

※ 案件ごとのお見積りとなります。詳細についてはお問い合わせください。

高圧太陽光発電システム カスタムプラン（50kW 以上）

50kW以上の高圧太陽光発電所、および2MW以上の特別高圧太陽光発電所のメンテナンスも承ります。



遠隔監視



除草

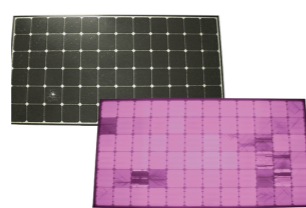

EL検査



駆けつけ

固定価格買取制度に基づく 再生可能エネルギー発電事業の認定発電設備	
区 分	太陽光発電設備
再生可能エネルギー発電設備 名称	エクソル八街太陽光発電所
設備ID	△×××××××
所在地	千葉県八街市△△△××-×
発電出力	2000.00 kW
再生可能エネルギー発電事業者 氏名	株式会社エクソル
住所	東京都港区赤坂大門2-4-8
連絡先	03-5425-2800
保守点検責任者 氏名	株式会社エクソル
連絡先	03-5425-2763
運転開始年月日	平成27年 6月12日

看板設置



フェンス設置



修理対応

洗浄サービス

洗浄の種類

発電容量や設置状況により3つの洗浄方法をご用意しています。洗浄機・人工洗浄ともに各メーカーの基準をクリアする安心の洗浄方法を採用し、スピーディかつ安全に、低下した発電量を最大限回復させます。



大型洗浄機*（工期：2日間/MW）



小型洗浄機（工期：3日間/MW）



人工洗浄（工期：5～6日間/MW 4人/日）

※ 300kW以上の大型発電所が対象です。1アレイ、6段・35度まで対応可能です。詳しくはお問い合わせください。

作っているからこそ、メンテナンスも安心

住宅用、産業用、あらゆる太陽光発電システムの設計から建設まで取り組んできた実績により積み重ねた、太陽光発電のメンテナンスに必要な電気、建設、土木に関する総合的なノウハウがあります。また、多様な製商品を取り扱っているため、機器の交換が必要となるような場合でも迅速に対応することができます。

全国で12,000件以上の実績

住宅用から産業用の野立て、屋根上まで、全国で太陽光発電所のメンテナンスを行っています。太陽光発電のメンテナンスに必要な製商品を取り扱っているため、機器の交換が必要となるような場合でも迅速に対応することができます。



住宅から特高まで対応可能 メンテナンスだけではなく、アフターサービス※も対応可能

設計・調達・施工までトータルで行うため、住宅から特高案件まで、様々な太陽光発電システムのメンテナンスに対応が可能です。また、太陽光発電をより長く、より安心にお使いいただくため、万が一の故障による修理や交換などのアフターサービスも承っております。

全国に営業所、倉庫などの拠点

全国にエクソルの営業所や倉庫などの拠点が、メンテナンス専任者が駐在しているため、迅速な対応が可能です。

- ※ 一次対応は、販売店にて対応いただきます。
- ※ 製品瑕疵の場合は、保証対象外となり修理または交換はエクソルが定める基準で判断します。
- ※ エクソル商流に限る。



営業
物流センター

XSOL 保証制度

XSOL 保証 / XSOL プレミアム保証

住宅用 産業用(低圧)

50kW未満の太陽光発電システムを対象としたシステム保証です。
太陽光発電システムを長期間、安心してご使用いただくための
オリジナル保証です。

保証期間中に、取扱説明書および機器本体貼付ラベル等の注意書きに従い正常なご使用状態で、保証書に記載の保証対象機器に不具合や故障が生じた場合は、保証規定に基づいて、無償修理または代替品との交換をさせていただきます。修理、交換の方法については、当社の判断といたします。保証内容は、右表のように保証種別によって異なります。

対象機器 (太陽光発電システム一式)

太陽光発電システム一式購入時	太陽電池モジュール / パワーコンディショナ / ハイブリッドパワーコンディショナ ^{*1} / 接続箱 / ケーブル・コネクタ / 架台・金具
----------------	---

保証開始日

保証開始日は、保証対象システムにおける以下の (1)、(2) いずれか早い方の日付となります。
(1) 太陽光発電システムの設置完了日
(2) 当社による太陽電池モジュール、パワーコンディショナの納品日から3か月後
(これら納品日が複数に分かれる場合は、最も早い納品日を起算日といたします。)

保証内容



1 修理対応時の修理費用



3 製品返送、修理もしくは交換用製品にかかる再配送の運送費用



2 交換対応時の製品費用



4 製品の撤去、設置、再設置に関する費用^{*4}



プレミアム保証^{*2} (有償)
XSOL保証をベースに、有償で保証期間の延伸や保証内容を拡大することができます。

XSOLプレミアム保証の保証料算出方法

XSOLプレミアム保証は有償となります。
いただいた保証料は、解約・解除等の理由に関わらず、お申し込み後の返金はいたしかねますのでご了承ください。
保証料 = 「システム出力 (モジュールの公称最大出力 (kW) × 枚数)」 × 「5,060円 / kW (税込)」

エクソルのシステム保証^{*}は安心の15年。
交換対応時の再設置費用や運送費も10年間保証します。

XSOL保証を充実させたXSOLプレミアム保証 (有償サービス) で、保証内容①~④ (左図参照) を最長15年間保証します。
*対象システム: (1) エクソルモジュール・エクソル指定パワーコンディショナを使用したシステム / (2) (1) に該当しないXSOL保証対象システム

保証内容について

XSOL 保証 無償 / XSOL プレミアム保証 有償

対象システム	保証内容	保証期間・保証種別	
		保証開始日	10 15
1 エクソルモジュール エクソル指定PCS を使用したシステム	 ①  ②  ③  ④	15年 ^{*5} (無償)	
		10年 (無償)	延長5年 (有償)
2 上記1に該当しない システム ^{*3}	 ①  ②  ③  ④	10年 ^{*5} (無償)	延長5年 (有償)
			延長15年 (有償)

* 太陽光発電システム一式をご購入いただくことが、XSOL保証加入の条件となります。
* 蓄電システムについては、当社よりご購入いただいた場合でも、XSOLシステム保証、XSOLプレミアム保証の対象外となり、保証対象品目には含まれません。蓄電システムについては、別途、販売店様より各蓄電池メーカーへ保証申請を行ってください。
* モニター類および通信機器を含む周辺部材は、当社からご購入いただいた場合でも保証対象機器には含まれません。
* 保証対象機器は、流通ルートによって保証対象外になる場合があります。
* 各保証は、設置完了日より6か月以内に、既定の申請書によるお申し込みが必要となります。お申し込みがない場合、保証は機器単品保証のみとなります。それ以降のお申し込みはお受けできません。
*1 ハイブリッドパワーコンディショナは、4.95KTL-JPL1-XSOL、SUN2000-4.95KTL-JPL1が、XSOL保証(上記対象システム2)の対象です。
*2 一部の蓄電システムを使用した場合、XSOLプレミアム保証に加入ができない場合があります。
*3 10年(無償)保証において、システム構成機器のうち、XSOL太陽電池モジュール、XSOL接続箱のみ、保証内容③、④の費用が10年間保証の対象となります。それ以外の機器は、対象外となります。
*4 販売店や施工店またはお客様が行った現地調査に関する費用は含まれません。
*5 太陽電池モジュール XLN108G-460X、XLN108G-435XA、XLN48G-230XVA、XLN48G-235XV、XLN120G-510Xのみ、修理対応時の修理費用および交換対応時の製品費用は、25年間保証の対象となります。

住宅用 太陽電池モジュール
産業用
太陽光発電機器
架台・その他
住宅用
ソリューション
産業用
セカンダリー
工事
メンテナンス
XSOL保証制度

XSOL 蓄電池プレミアム保証

太陽光発電システム一式	住宅用	産業用(低圧)
単品購入時	住宅用	産業用(低圧・高圧)

エクソル指定の蓄電池、または、蓄電池を含む太陽光発電システムを、有償で「15年」または「20年」保証します。

対象製品 (ハイブリッド蓄電システム)

XSOL	4.95KTL-JPL1-XSOL	5KW-NHC0-XSOL	5-NHE0-XSOL
HUAWEI	SUN2000-4.95KTL-JPL1	LUNA2000-5KW-NHC0	LUNA2000-5-NHE0

対象機器

太陽光発電システム一式購入時	太陽電池モジュール / 蓄電池 / ハイブリッドパワーコンディショナ / ケーブル・コネクタ / 架台・金具
蓄電池単品購入時	蓄電池 / ハイブリッドパワーコンディショナ
増設時	蓄電池 / ハイブリッドパワーコンディショナ ^{※1}

保証開始日

XSOL蓄電システム設置時、またはXSOL蓄電池プレミアム保証に加入いただいた場合、蓄電システムの保証開始日は、以下の(1)、(2)いずれか早い方の日付となります。また、蓄電システムをのぞく保証対象部材の保証開始日は、保証対象システムにおける以下の(1)、(3)いずれか早い方の日付となります。

- 太陽光発電システムの設置完了日
- 当社による蓄電システムの納品日から3か月後
- 当社による太陽電池モジュール、パワーコンディショナの納品日から3か月後
(これら納品日が複数に分かれる場合は、最も早い納品日を起算日といたします。)

※ 増設の場合、増設した蓄電システムの設置完了日もしくはエクソルからの納品日から3ヶ月後のいずれか早い方となります。既設システムの保証開始日や保証期間に変更はありません。

保証内容 (保証内容の詳細は P67 ~ 68 を参照)

XSOL蓄電池プレミアム保証にご加入いただけない場合、ハイブリッド蓄電システムの製品保証10年が付帯されます。
(保証内容①②③が該当)

XSOL蓄電池プレミアム保証 (保証内容①②③④が該当)

有償

15年 ^{※2} 保証	蓄電容量							⑦ハイブリッドパワーコンディショナの追加
	5kWhシリーズ			7kWhシリーズ				
	① 5kWh	② 10kWh	③ 15kWh	④ 7kWh	⑤ 14kWh	⑥ 21kWh		
4.95KTL-JPL1-XSOL	41,800円	52,800円	63,800円	—	—	—	15,400円	
4.95K-LB0-NH-XSOL	—	—	—	55,000円	71,500円	88,000円	22,000円	

保証料(蓄電システム1台当たり・税込)

20年 ^{※2} 保証	蓄電容量							⑦ハイブリッドパワーコンディショナの追加
	5kWhシリーズ			7kWhシリーズ				
	① 5kWh	② 10kWh	③ 15kWh	④ 7kWh	⑤ 14kWh	⑥ 21kWh		
4.95KTL-JPL1-XSOL	100,100円	124,300円	148,500円	—	—	—	60,500円	
4.95K-LB0-NH-XSOL	—	—	—	115,500円	148,500円	181,500円	71,500円	

保証料(蓄電システム1台当たり・税込)

- * 追加時及び増設時において、既存の機器が蓄電池プレミアム保証に加入していることが前提となります。
- * ハイブリッド蓄電システムについては、ハイブリッドパワーコンディショナ、DC/DCコンバータ、またはBCU、蓄電池モジュールが保証対象部材となります。スマートロガー、CTセンサー、モニター、分電盤などの周辺機器は、保証対象外となります。
- * 20年保証の場合、製造元倒産後に、故障により交換を行った機器はその時点で保証は終了となります。交換を行っていない機器については、保証継続となります。
- * 蓄電池容量維持率保証値(定格容量に対し、25℃、1Cの条件のもとで測定した充電容量の割合)は以下のようになります。
15年保証では、60%を下回った場合に保証対象となります。20年保証では、2~10年目は60%を下回った場合、11~20年目は50%を下回った場合に保証対象となります。
- * 対象機器以外の蓄電池は別途設定があります。
- * 保証対象機器は、流通ルートによって保証対象外になる場合があります。
- * 各保証は、設置完了日より6か月以内、既定の申請書によるお申し込みが必要となります。お申し込みがない場合、保証は機器単品保証のみとなります。それ以降の申し込みはお受けできません。

- ※1 蓄電システムを含むXSOLハイブリッド蓄電システム及びHUAWEIハイブリッド蓄電システムを設置した案件に、ハイブリッドパワーコンディショナを追加する場合。
- ※2 太陽電池モジュール XLN108G-460X、XLN108G-435XA、XLN48G-230XVA、XLN48G-235XV、XLN120G-510Xのみ、修理対応時の修理費用および交換対応時の製品費用は、25年間保証の対象となります。

XSOL パワコン単品延長保証 XSOL システム一式延長保証

蓄電システム 非搭載	住宅用	産業用(低圧)
---------------	-----	---------

ハイブリッドパワーコンディショナの保証を、有償で「15年」または「20年」に延長いたします。さらに、対象のハイブリッドパワーコンディショナを含む太陽光発電システム一式の保証を延長するサービスもご用意しています。

対象製品 (ハイブリッドパワーコンディショナ)

XSOL	4.95KTL-JPL1-XSOL	4.95K-LB0-NH-XSOL
HUAWEI	SUN2000-4.95KTL-JPL1	SUN2000-4.95KTL-NHL2

対象機器

パワコン単品延長保証	太陽電池モジュール / ハイブリッドパワーコンディショナ / ケーブル・コネクタ / 架台・金具
システム一式延長保証	太陽電池モジュール / ハイブリッドパワーコンディショナ / ケーブル・コネクタ / 架台・金具

保証開始日

- 保証開始日は、保証対象システムにおける以下の(1)、(2)いずれか早い方の日付となります。
- 太陽光発電システムの設置完了日
 - 当社による太陽電池モジュール、ハイブリッドパワーコンディショナの納品日から3か月後
(これら納品日が複数に分かれる場合は、最も早い納品日を起算日とする)

保証内容 (保証内容の詳細は P67 ~ 68 を参照)

XSOLパワコン単品延長保証およびXSOLシステム一式延長保証にご加入いただけない場合、XSOL保証10年が付帯されます。
(保証内容①②が該当)

XSOLパワコン単品延長保証

■ =XSOL保証10年 | ■ =延長期間

有償

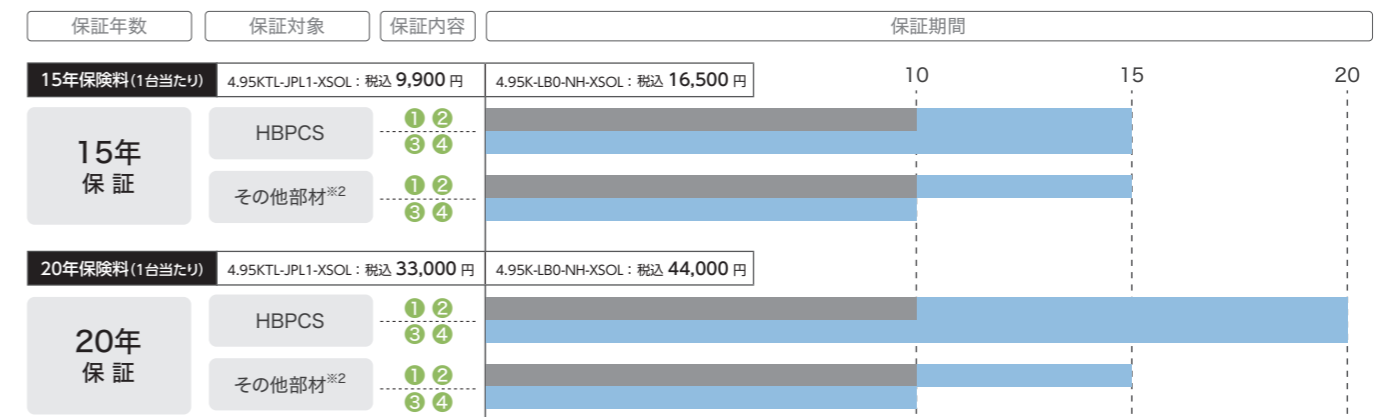

XSOLシステム一式延長保証

■ =XSOL保証10年 | ■ =延長期間

有償

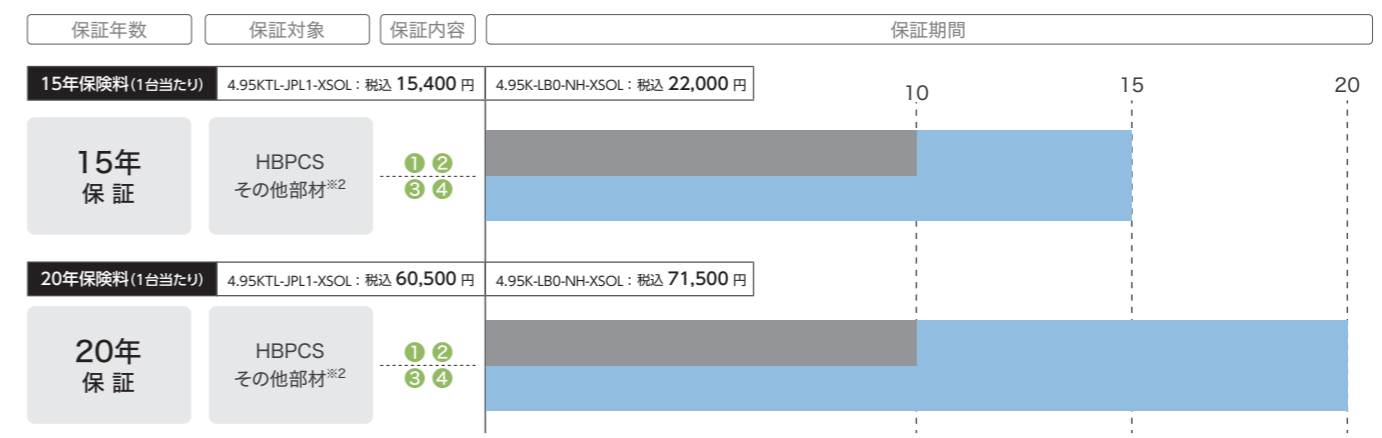

- * モニター類および通信機器を含む周辺部材は、当社からご購入いただいた場合でも保証対象機器には含まれません。
- * 20年保証の場合、製造元倒産後に故障により交換を行った機器は、その時点で保証は終了となります。交換を行っていない機器については、保証継続となります。

住宅用
産業用
太陽光発電機器
架台・その他
住宅用
産業用
ソーリユーシオン
セカンダリー
工事
メンテナンス
XSOL保証制度

産業用パワコン延長保証

産業用(低圧・高圧以上)

産業用パワーコンディショナのメーカー保証を、有償にて延長保証するサービスです。「10年保証」「15年保証」「20年保証」からお選びいただけます。
産業用パワコン延長保証に加入した場合、メーカー保証では対象にならない交換工事費用（製品の撤去、設置、再設置に関連する費用）も保証対象となります。

保証の加入対象

エクソルより納品させていただいた、エクソル指定のパワーコンディショナが対象です。
なお、10年保証、15年保証の場合、2023年7月1日以降に納品の製品が対象となります。

対象製品 ※1

HUAWEI	SUN2000-20KTL-M3	SUN2000-33KTL-NH	SUN2000-40KTL-NH
	SUN2000-50KTL-JPM0	SUN2000-50KTL-NHM3	SUN2000-63KTL-JPM0
	SUN2000-63KTL-JPH0	SUN2000-111KTL-NHM0	SUN2000-125KTL-JPH0
Sungrow	SG49.5CX-JP	SG100CX-JP	
	SG111HV	SG125HX-JP	

対象機器

産業用パワコン単品購入時※2	産業用パワーコンディショナ
----------------	---------------

保証開始日

保証開始日は、保証対象システムにおける以下の(1)、(2)いずれか早い方の日付となります。
(1) パワーコンディショナの設置完了日
(2) 当社によるパワーコンディショナの納品日から3か月後

保証内容 (保証内容の詳細は P67 ~ 68 を参照)

産業用パワコン延長保証 (保証内容①②③④が該当)

有償

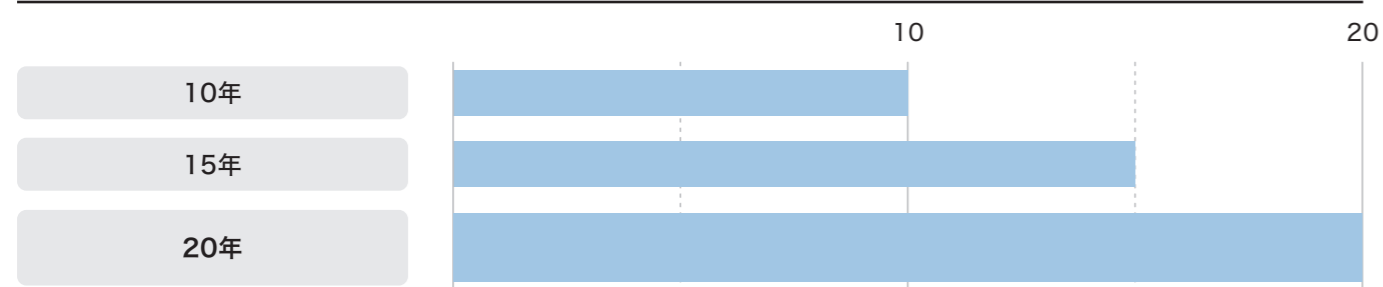

* 当保証は、パワーコンディショナ単体のご加入となります。
* 製品瑕疵による不具合が保証の対象となります。指定機種との交換工事費、運送費も保証対象となります。
* 保証開始日から1年間は、免責期間(保証対象外)となります。
* 製造元倒産後、交換対応を行った機器はその時点で保証終了となります。複数台設置している場合、交換を行っていない機器は、保証継続となります。
* HUAWEI製のパワーコンディショナについては、産業用パワコン20年保証への加入条件として、海岸線から500m以上離れた場所へ設置いただく必要があります。
※1 対象製品には一部掲載されていないものもございます。詳細についてはお問い合わせください。
※2 保証料は機器により異なります。詳細についてはお問い合わせください。

XSOL 災害補償制度

住宅用 産業用(低圧)

製品保証や出力保証では対象とならない、自然災害などによる損害を補償する制度です。

補償条件

対象システム容量	50kW未満のシステム(低圧以下)
補償対象となるシステム	XSOLよりご購入いただいた住宅用太陽光発電システム、および50kW未満の産業用太陽光発電システム
補償対象となる機器※3	太陽電池モジュール、パワーコンディショナ、接続箱、架台・ラック・取付金具、昇圧ユニット、モニター機器、蓄電システム、付属ケーブル、フェンス
主な対象事故※4	火災、雪災、ひょう災、水災、建物外部からの物体の落下、飛来、接触もしくは倒壊、風災、破裂・爆発、落雷
補償期間	産業用太陽光発電システム：システム設置完了日から5年間、住宅用太陽光発電システム：システム設置完了日から10年間
補償限度額および加入料について※5	販売価格(材工含む)によって補償限度額および加入料が異なります。
補償の対象外となる主な事由※6	<ul style="list-style-type: none"> 地震もしくは噴火またはこれらによる津波によって生じた損害 差押え、収用、没収、破壊等国または公共団体の公権力の行使によって生じた損害 保険の対象の欠陥、摩耗、使用による品質もしくは機能の低下、虫害、ねずみ食いまたは性質によるむれ、かび、変質、変色、さびもしくは腐食によって生じた損害 外来の事故に直接起因しない保険の対象の電気的事故または機械的事故によって生じた損害 保険の対象に対する修理、清掃等の作業中における作業上の過失または技術の拙劣によって生じた損害 詐欺または横領によって生じた損害 真空管、電球等の管球類に単独に生じた損害 かき傷、すり傷、かけ傷、汚れ、しみまたは焦げ等保険の対象の機能に直接関係のない外形上の損傷 保険契約者、被保険者もしくは保険金受取人の従業員等が、単独または第三者と共謀して行った盗取、その他の不誠実行為によって生じた損害 保険の対象の設置場所を変更した後に生じた場合 保険の対象を売却または譲渡した後に生じた場合 被保険者の他の保険契約等で補償される損害(ただし、他の保険契約等で補償された後、さらにこの保険契約で支払うべき保険金が残る場合は、その残りの部分に相当する保険金が支払われます。) 当社から提供した部材に現地で加工や改造を施したことに起因する事故や損害 経年現象による汚れや黒ずみ、埃の堆積などの経年劣化 表示装置の液晶照度の低下、発電時の運転音などの変化など、発電性能に直接影響しない機器の変化 設置者が加入している火災保険等で上記の補償内容に沿って補償される場合は火災保険等が優先されます
免責金額	産業用太陽光発電システム：保険の対象ごとに保険金額×10%を免責金額とします。 保険金額とは、1太陽光発電システムあたり、販売価格に100%を乗じた額とします。
引受保険会社	引受保険会社：あいおいニッセイ同和損害保険株式会社/ 保険仲立人：マーシュブローカージャパン株式会社/ 事務局：Solvvy株式会社

住宅用 太陽電池モジュール

産業用 太陽光発電機器

架台・その他

住宅用

ソーリユーシヨ

産業用 セカンダリー

工事

メンテナンス

XSOL保証制度

太陽光発電システム 経済効果シミュレーション保証

住宅用

5年保証

保証発電量と実績発電量の差額を補てん。
万が一の発電量不足に備える安心の保証制度です。

■ 経済効果シミュレーション保証3つのポイント

発電量をしっかり保証

「エクソルナビ」にてシミュレーションした想定年間発電量 (kWh) が保証基準となる業界初の保証サービスです。

長期のサポート対象!

5年間の長期サポートをご提供します。

日照不足もカバー^{※1}

日照不足による発電の減少もカバーします。

■ 経済効果シミュレーション保証の仕組み

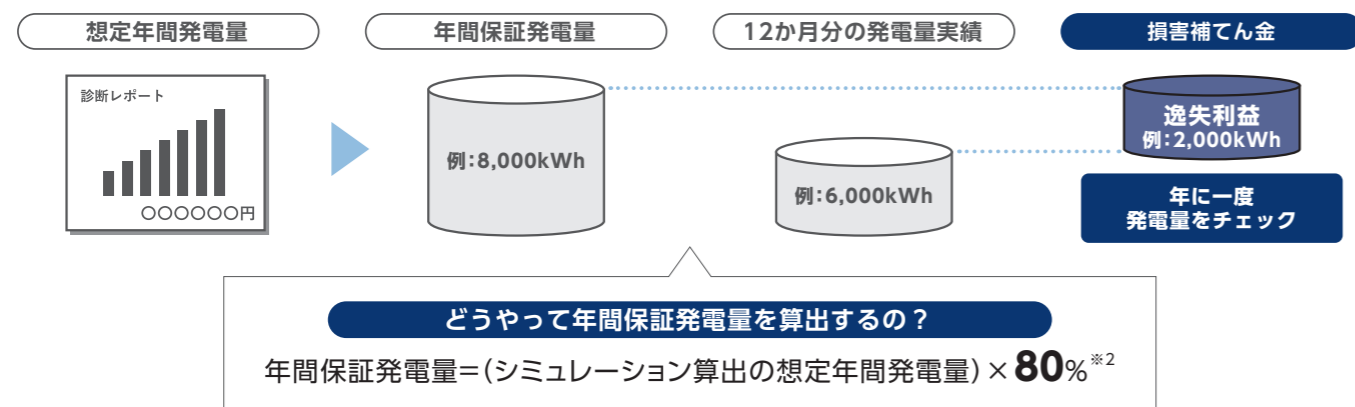

■ 保証対象システム^{※3}

当社が販売し、かつエクソルナビで設計された住宅用の太陽光発電システム・蓄電システム。

■ 保証限度額と加入料

モジュール定格出力	保証限度額(税込)	加入料(税抜)	加入料(税込)
~10kW以下	300万円	20,000円	22,000円
10kW超~20kW以下	300万円	30,000円	33,000円

■ 保証対象事由^{※4}

- 対象機器の製品瑕疵または施工不備があること
- 対象機器の仕様等で意図された機能、効能、目的もしくは条件を発揮または充足しないこと

■ 保証対象外事由

自然災害/盗難/移動・移設/動植物による損害/消耗品/ソフトウェアプログラム/停電/設置前に既に存在していた建物や構造物等、または設置後の建物や構造物等設置による日照不足/電圧出力抑制による発電量減少等

* 当保証は住宅用のみ対象となっております。

※1 豪雪・特別豪雪地帯には、保証期間に制限がございます。

※2 設置所在地が、中国電力・四国電力・九州電力管内で、10kW以上の出力の発電システムの場合は、保証割合は70%が適用されます。設置所在地が、豪雪地帯及び特別豪雪地帯の場合は、冬季の保証に制限がございます。

※3 施工不備による発電量不足は引き渡し後2年間に限ります。

※4 日別で1年分の発電量の計測結果が確認できるモニター等の機能が備わっている機器であることが条件です。

導入事例

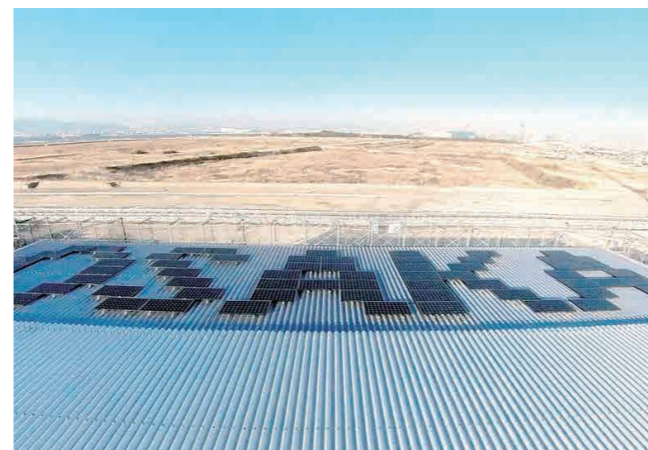

発電容量：16.4kW | 大阪・関西万博 大阪ヘルスケアパビリオンバックヤード棟 所在地：大阪府大阪市



発電容量：72.96kW | 桑名市 多度まちづくり拠点施設 所在地：三重県桑名市



発電容量：5.7kW | 戸建て住宅 O様邸 所在地：和歌山県



発電容量：38.4kW | 美里町健康福祉センター 所在地：宮城県美里町



発電容量：201.6kW | 株式会社エム・アイ・ディ ジャパン 所在地：新潟県長岡市 他

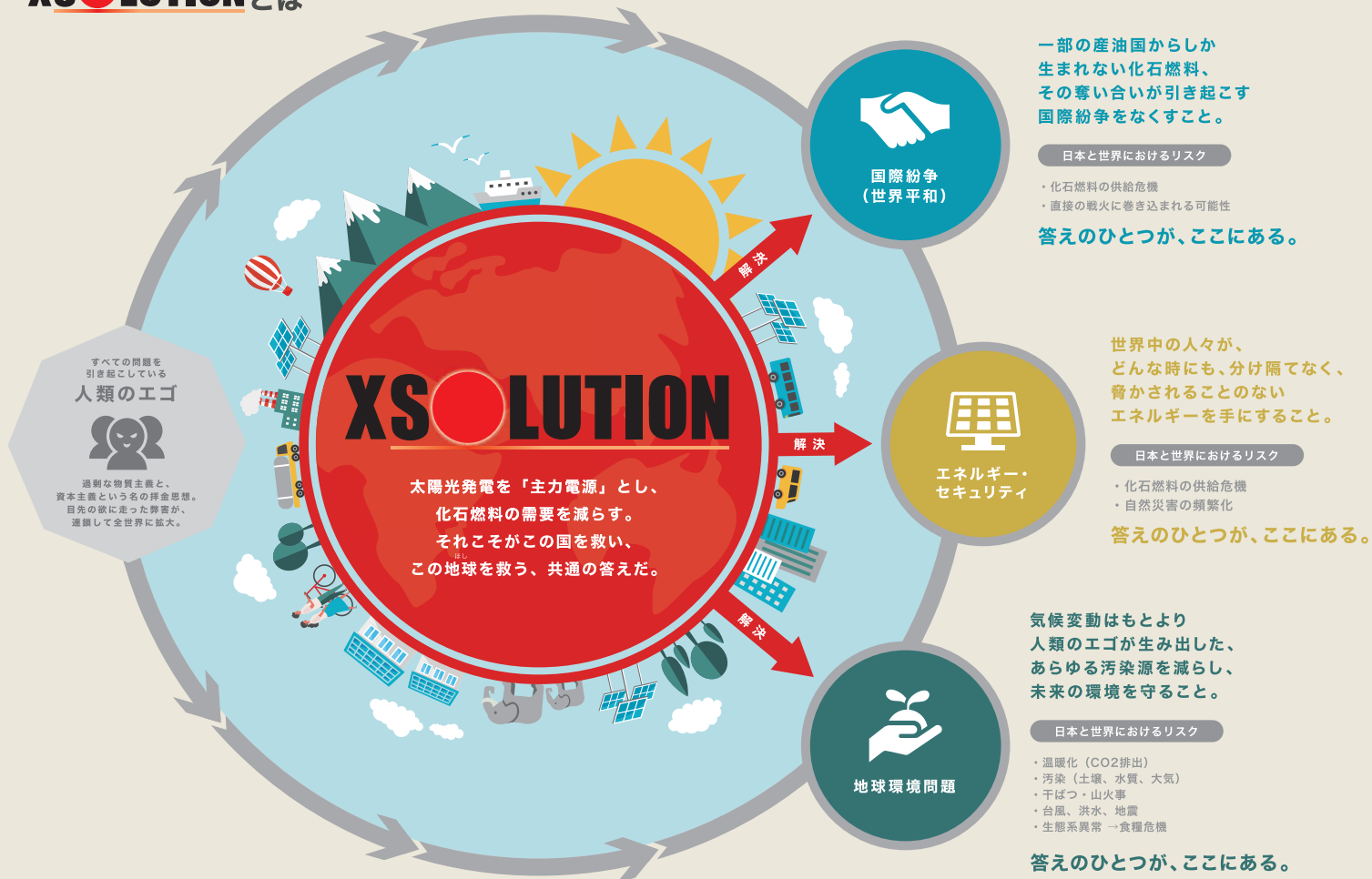

一部の産油国からしか生まれない化石燃料、その奪い合いが引き起こす国際紛争をなくすこと。

日本と世界におけるリスク

- ・化石燃料の供給危機
- ・直接の戦火に巻き込まれる可能性

答えのひとつが、ここにある。

世界中の人々が、どんな時にも、分け隔てなく、脅かされることのないエネルギーを手にする。

日本と世界におけるリスク

- ・化石燃料の供給危機
- ・自然災害の頻発化

答えのひとつが、ここにある。

気候変動はもとより人類のエゴが生み出した、あらゆる汚染源を減らし、未来の環境を守ること。

日本と世界におけるリスク

- ・温暖化 (CO2排出)
- ・汚染 (土壌、水質、大気)
- ・干ばつ・山火事
- ・台風、洪水、地震
- ・生態系異常 → 食糧危機

答えのひとつが、ここにある。

■お問い合わせ先

*このカタログの内容は2026年3月現在のものです。継続的な開発および改善などにより、製品・サービスの仕様は予告なく変更する場合がありますので、ご了承ください。
*商品に色調は、印刷の具合で現物と異なる場合があります。

株式会社エクソル

- 東京本社 TEL.03-5425-1258
〒105-0012 東京都港区芝大門2-4-8 JDBビル
- 東京本社 豊洲事業所
〒135-0061 東京都江東区豊洲5-6-36 豊洲プライムスクエア
- 京都本店 TEL.0120-33-1139
〒604-8152 京都市中京区烏丸通錦小路上手洗水町659 烏丸中央ビル
- 北海道支店 TEL.011-555-3252
〒060-0806 札幌市北区北6条西1-3-8 38山京ビル
- 東北支店 TEL.022-217-6645
〒980-0014 仙台市青葉区本町1-1-1 大樹生命仙台本町ビル
- 関東第一支店/関東第二支店 TEL.03-5425-2800
〒105-0012 東京都港区芝大門2-4-8 JDBビル
- 関西支店 TEL.06-6394-0651
〒532-0004 大阪市淀川区西宮原2-1-3 SORA新大阪21
- 中部第一支店/中部第二支店 TEL.052-209-6811
〒460-0008 名古屋市中区栄3-1-1 広小路本町ビルディング
- 中四国支店 TEL.086-232-6810
〒700-0903 岡山市北区幸町8-29 大樹生命岡山ビル
- 九州支店 TEL.092-433-1880
〒812-0011 福岡市博多区博多駅前1-4-1 博多駅前第一生命ビルディング

ひきだしたい、無限の太陽力。

